

Lirika

Type SUP041EU

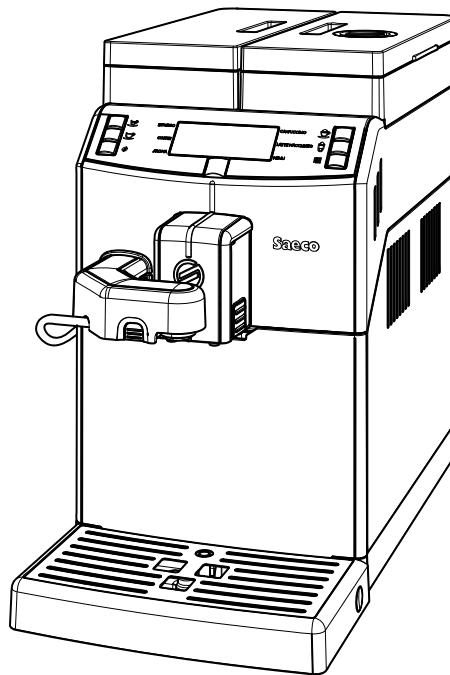

BEDIENUNGSANLEITUNG

Lesen Sie diese Bedienungsanleitung vor dem Gebrauch des Geräts aufmerksam durch

CE

 **Saeco**

1

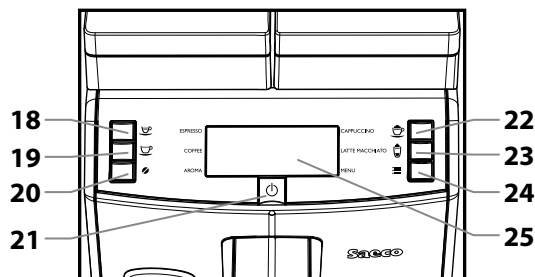
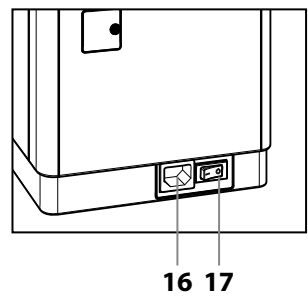
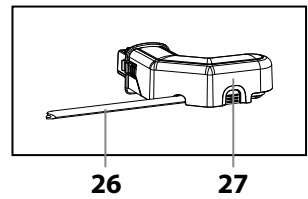
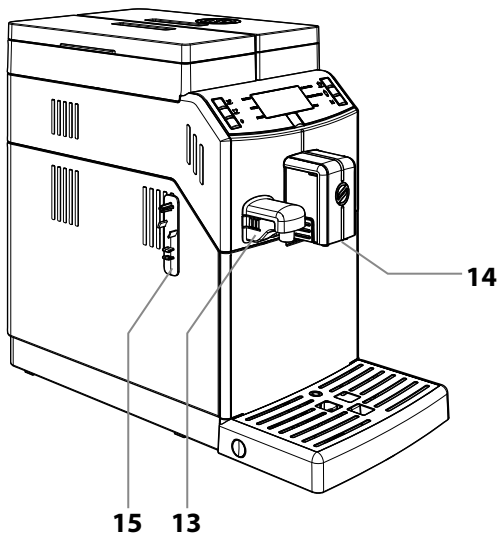
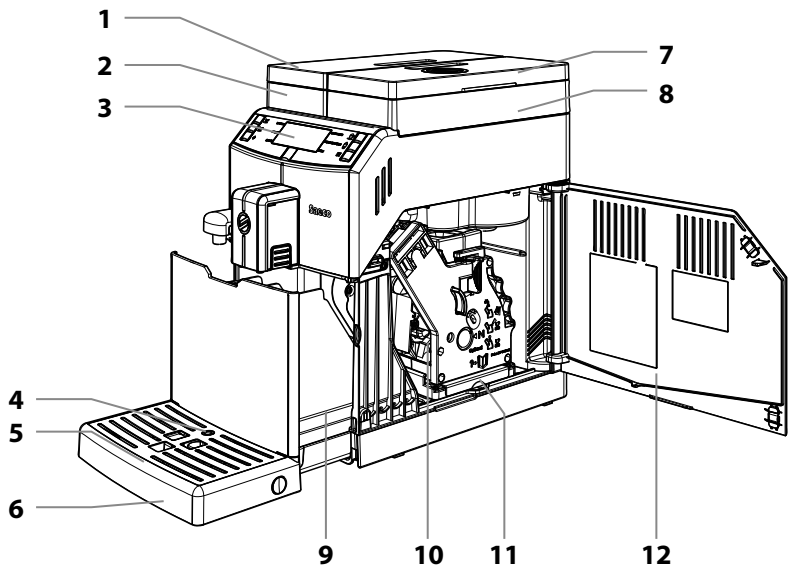

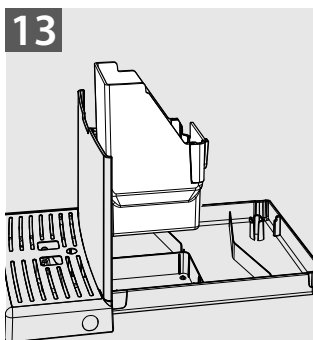
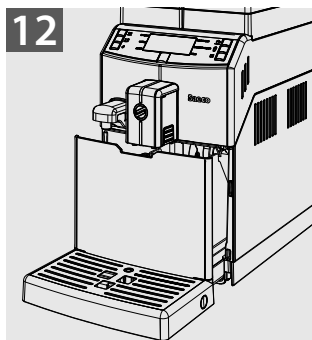
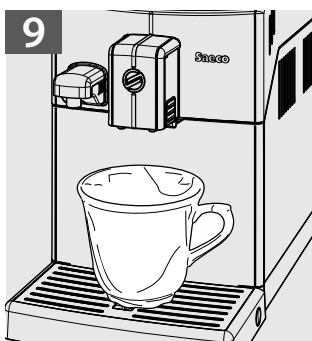
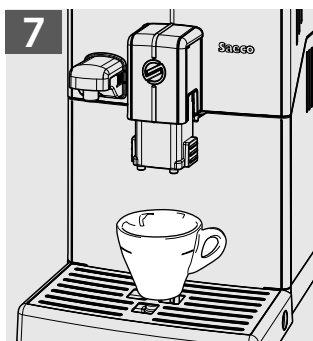
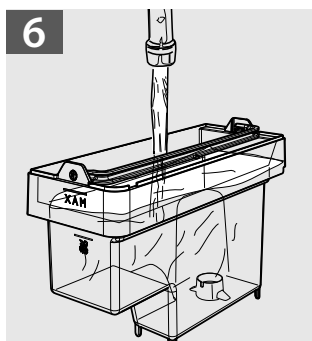
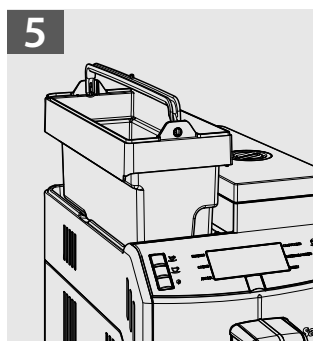
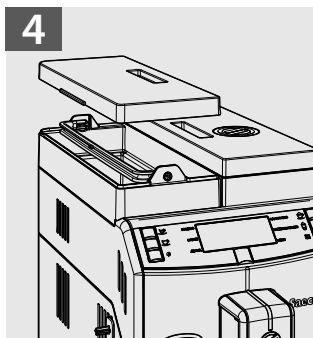
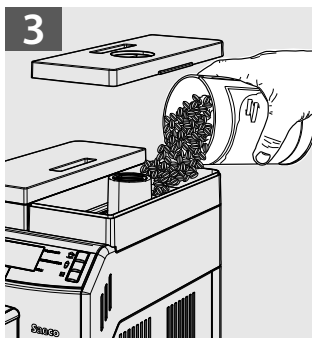
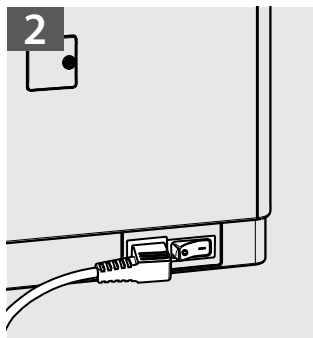

SICHERHEITSHINWEISE



Die unter Strom stehenden Teile dürfen keinesfalls mit Wasser in Berührung kommen: Kurzschlussgefahr! Das heiße Wasser und der Dampf können Verbrennungen verursachen!

Sachgemäßer Gebrauch

Das Gerät ist ausschließlich für den Betrieb in Büros oder Kleinbetrieben vorgesehen. Dieses Gerät darf von Kindern ab einem Alter von 8 Jahren (und darüber) und von Personen mit eingeschränkten körperlichen oder geistigen Fähigkeiten oder ohne Erfahrung und Kenntnisse bedient werden, wenn diese im sicheren Umgang mit dem Gerät geschult oder dabei überwacht werden, und die mit dem Gebrauch des Geräts zusammenhängenden Gefahren verstehen. Kinder dürfen nicht mit dem Gerät spielen. Die vom Benutzer auszuführende Reinigung und Instandhaltung darf nicht von Kindern ausgeführt werden, wenn diese nicht überwacht werden.

Stromversorgung

Das Gerät darf nur vom Betreiber an die entsprechende Stromversorgung angeschlossen werden.

Netzkabel

Das Gerät darf keinesfalls mit defektem Netzkabel betrieben werden. Sollten das Kabel und/oder der Stecker defekt sein, so ist unverzüglich der Betreiber zu benachrichtigen. Das Netzkabel darf nicht in

Ecken, über scharfe Kanten oder auf sehr heißen Gegenständen verlegt werden. Es sollte vor Öl geschützt werden. Das Gerät darf nicht am Kabel getragen oder gezogen werden. Der Stecker darf nicht durch Ziehen am Kabel herausgezogen werden. Er sollte nicht mit nassen Händen oder Füßen berührt werden. Der freie Fall des Netzkabels von Tischen oder Regalen sollte vermieden werden.

Schutz anderer Personen

Es ist darauf zu achten, dass Kinder nicht mit dem Gerät und/oder der Verpackung spielen können. Den Heißwasser- oder Dampfstrahl keinesfalls auf sich selbst oder andere Personen richten. Die Heißwasserdüse keinesfalls mit den Händen direkt berühren. Dabei sollten stets die entsprechenden Handgriffe oder Drehknöpfe benutzt werden.

Verbrühungsgefahr

Die Heißwasserdüse und/oder den Kaffee-/Produktauslauf nicht berühren.

Brandschutz

Im Fall eines Brands einen Kohlendioxid-Löschers (CO₂) verwenden. Keinesfalls sind Wasser- oder Pulverlöschers einzusetzen.

Raumbedarf für den Betrieb und die Wartung

Das Gerät muss vom Betreiber gemäß den zum Zeitpunkt der Installation des Geräts geltenden Sicherheitsvorschriften installiert werden. Die Versetzung des Geräts darf nur vom Betreiber ausgeführt werden.



Das Gerät darf nicht im Freien betrieben werden. Die Maschine nicht in Bereichen installieren, in denen ein Wasserstrahl benutzt werden kann. Das Gerät keinesfalls in der Nähe von offenem Feuer und/oder glühenden Gegenständen aufstellen, da das Gehäuse sonst schmelzen oder auf andere Art beschädigt werden könnte. Das Gerät nicht in Räumen verwenden, in denen die Temperatur auf oder unter 0°C sinken oder auf über 40°C steigen kann. Falls das Gerät doch einmal diesen Bedingungen ausgesetzt sein sollte, so ist der Betreiber für eine Sicherheitskontrolle heranzuziehen.

Das Gerät muss in horizontaler Position installiert werden.

Das Gerät muss an einem Ort installiert werden, an dem es von qualifiziertem Personal kontrolliert werden kann.

Reinigung

Bevor das Gerät gereinigt wird, muss der Hauptschalter auf OFF (0) gestellt und dann der Stecker von der Steckdose abgenommen werden. Darüber hinaus abwarten, bis das Gerät abgekühlt ist. Das Gerät keinesfalls in Wasser tauchen! Der Versuch von Eingriffen im Inneren des Geräts ist strengstens verboten. Das Gerät sollte keinesfalls mit einem Wasserstrahl gereinigt werden.

Das Gerät und seine Bestandteile müssen nach einer längeren Nichtbenutzung gereinigt und gewaschen werden.

Verwendung von Milch

Die Verwendung und die Aufbewahrung der Milch müssen gemäß der Hinweise auf der Originalverpackung des Herstellers erfolgen.

Bei der eventuellen Verwendung von Milch, die nicht für Ernährungszwecke geeignet ist, wird keine Haftung übernommen.

Milch muss kalt aufbewahrt werden, da hohe Temperaturen dazu führen, dass die Milch sauer wird. Aus diesem Grunde ist die Reinigung des Cappuccinatore nach jeder Verwendung erforderlich, wie im Handbuch beschrieben.

Für eine gründliche Reinigung kann der Cappuccinatore entfernt, in seine Einzelteile zerlegt und in der Spülmaschine (keine Gewerbespülmaschine) gereinigt werden.

Durch die Reinigung in der Spülmaschine können die Oberflächen der Teile des Cappuccinatore ihren Glanz verlieren oder die Symbole verblassen. Dies gilt insbesondere bei der Verwendung von aggressiven Reinigungsmitteln. Es handelt sich hierbei um eine normale Erscheinung, die keine negativen Auswirkungen auf den korrekten Betrieb des Milchsystems hat.

Aufbewahrung des Geräts

Wird das Gerät für längere Zeit nicht benutzt, so ist dieses auszuschalten und der Stecker ist aus der Steckdose zu ziehen. An einem trockenen und für Kinder unzugänglichen Ort aufbewahren. Vor Staub und Schmutz schützen.

Reparaturen / Wartungsarbeiten

Das Gerät bei Störungen, Defekten oder dem Verdacht auf Defekte nach einem Sturz nicht verwenden, unverzüglich den Netzstecker ziehen und den Betreiber oder den Fachtechniker benachrichtigen.

Ein defektes Gerät keinesfalls in Betrieb setzen. Nur der Betreiber dieses Services und/oder der Techniker dürfen Arbeiten und Reparaturen vornehmen.

Der Zugang zum Servicebereich ist nur Personen gestattet, die über Kenntnis und Erfahrung bei der Verwendung des Gerätes verfügen, insbesondere was Sicherheit und Hygiene angeht.

INHALT

1 ALLGEMEINES 7

1.1 Sachgemäßer Gebrauch des Geräts.....7

1.2 Hinweise zur einfacheren Lektüre7

1.3 Gebrauch dieser Bedienungsanleitung7

1.4 Identifizierung des Geräts8

1.5 Technische Daten8

1.6 Restrisiken8

2 TEILE DES GERÄTS 8

2.1 Beschreibung Bedientafel9

3 BETRIEB DES GERÄTS 9

3.1 Füllung Wassertank9

3.2 Füllung Bohnenbehälter9

3.3 Einschaltung des Geräts10

3.4 Aufheizen und Spülen.....10

3.5 Spülzyklus/Selbstreinigung10

3.6 Umweltfreundlich: Standby11

3.7 Einstellung Auslauf11

3.8 Aromaeinstellungen (Kaffeestärke)11

3.9 Kaffeeausgabe11

3.10 Einstellung Kaffeemenge12

3.11 Leerung Kaffeesatzbehälter12

3.12 Cappuccinatore13

3.13 Zubereitung Cappuccino14

3.14 Einstellung Cappuccino in der Tasse15

3.15 Zubereitung Latte Macchiato16

3.16 Einstellung Latte Macchiato in der Tasse17

3.17 Zubereitung Heiße Milch.....18

3.18 Einstellung Heiße Milch in der Tasse19

3.19 Zubereitung Heißwasser20

3.20 Schnellspülzyklus der Karaffe21

4 BETRIEB DES GERÄTS MIT GUTHABEN 22

5 PROGRAMMIERUNG BENUTZER 22

5.1 Gerätefunktionen.....22

5.2 Programmierung Gerätefunktionen.....23

6 REINIGUNG UND WARTUNG 23

6.1 Reinigung Cappuccinatore24

6.2 Reinigung Kaffeesatzbehälter.....29

6.3 Reinigung Abtropfschale29

6.4 Wöchentliche Reinigung der Brühgruppe29



7 ANZEIGEN DES GERÄTS 31

8. VERSETZUNG UND EINLAGERUNG..... 33

8.1 Versetzung33

8.2 Einlagerung33

9 AUFSTELLUNG 33

9.1 Sicherheitshinweise33

9.2 Abschaltfunktionen35

9.3 Zubehörliste.....35

9.4 Montage-Aufstellung35

9.5 Entsorgung der Verpackung36

9.6 Füllung Wassertank36

9.7 Füllung Bohnenbehälter37

9.8 Stromanschluss.....37

9.9 Einschalten/Ausschalten des Geräts37

9.10 Erste Inbetriebnahme - Benutzung nach längerer Nichtbenutzung37

9.11 Messen und Einstellung der Wasserhärte.....38

9.12 Wasserfilter "INTENZA+"39

9.13 Einstellung Mahlwerk41

10 PROGRAMMIERUNG GERÄT 41

10.1 Zugriff auf die Programmierung41

10.2 Programmiersteuerungen.....42

10.3 Programm Menü43

10.4 Einstellung PASSWORT45

10.5 Einstellung Guthaben46

11 REINIGUNG UND WARTUNG 47

11.1 Reinigungsintervalle.....47

11.2 Schmierung der Brühgruppe.....47

11.3 Entkalken48

11.4 Unterbrechung des Entkalkungszyklus51

12 VERSCHROTTUNG DES GERÄTS 51

13 PROBLEMLÖSUNG 52

1 ALLGEMEINES

1.1 Sachgemäßer Gebrauch des Geräts

Mit diesem Gerät können folgende Getränke automatisch ausgegeben werden:

- Kaffee und Espresso aus Kaffeebohnen;
- Heiße Getränke unter Verwendung von heißem Wasser;
- Milchgetränke unter Verwendung des mitgelieferten Cappuccinatore.

Dieses Gerät mit elegantem Design ist für den Einsatz in Büros und Kleinbetrieben ausgelegt.



Wichtig.

Bei unsachgemäßem Gebrauch erlischt jeglicher Garantieanspruch und der Hersteller übernimmt keine Haftung für eventuelle Sach- und/oder Personenschäden.

Als sachgemäßer Gebrauch gilt:

- jeder andere Gebrauch als der vorgesehene und/oder jede Verwendungsweise, die von der in dieser Anleitung beschriebenen abweicht;
- Eingriffe aller Art auf dem Gerät, die im Gegensatz zu den nachfolgenden Anweisungen stehen;
- jeder Gebrauch nach mutwilligen Änderungen an Bestandteilen und/oder Sicherheitsvorrichtungen des Geräts;
- Installation des Geräts im Freien.

In diesen Fällen werden die Reparaturen des Geräts dem Benutzer in Rechnung gestellt.

1.2 Hinweise zur einfacheren Lektüre

In dieser Bedienungsanleitung werden verschiedene Symbole als Hinweise auf die verschiedenen Gefahren- oder Zuständigkeitsstufen verwendet.



Das Warndreieck weist auf alle wichtigen Hinweise für die Sicherheit der Benutzer des Geräts hin. Diese Hinweise sind strikt zu beachten, um schwere Verletzungen zu vermeiden!

In dieser Bedienungsanleitung werden verschiedene Symbole als Hinweise auf die Zuständigkeiten jedes Benutzers verwendet.

Benutzer: Person, die das Gerät für die Ausgabe der Produkte benutzt und die Reinigung des Geräts gemäß den Vorgaben im Handbuch vornehmen darf. Der Benutzer darf keinesfalls Vorgänge ausführen, die in den Zuständigkeitsbereich des Betreibers/Mitarbeiters für die Auffüllung oder des Technikers fallen. Sollte der Benutzer Betriebsstörungen und/oder Defekte des Geräts feststellen, so hat er sich ausschließlich an den Betreiber zu wenden.



Betreiber/Mitarbeiter für die Auffüllung:



Unternehmen oder Person, die für die normale Installation, Inbetriebnahme und Ausschaltung des Geräts zuständig ist. Sollte der Betreiber Störungen des Geräts feststellen, so hat er den Eingriff eines Wartungstechnikers anzufordern.

Techniker: Qualifiziertes Personal für die außerplanmäßige Wartung und den Kundendienst des Geräts.



Der Techniker kann alle in dieser Bedienungsanleitung beschriebenen Arbeiten ausführen, ohne ausdrücklich dazu autorisiert zu werden.

i Mit diesem Symbol werden Informationen gekennzeichnet, auf die besonders geachtet werden muss, um den Betrieb des Geräts zu optimieren.

1.3 Gebrauch dieser Bedienungsanleitung



Diese Betriebsanleitung ist wesentlicher Bestandteil des Geräts und muss sorgfältig gelesen werden. Sie enthält Anweisungen zur ordnungsgemäßen Installation, Wartung und Betrieb des Geräts.

Vor der Ausführung von Arbeitsvorgängen aller Art sollte stets auf diese Unterlagen Bezug genommen werden.

Bewahren Sie diese Bedienungsanleitung an einem sicheren Ort auf und legen Sie sie der Kaffeemaschine immer bei, wenn diese von anderen Personen benutzt wird. Falls die Bedienungsanleitung verloren geht oder beschädigt ist, bestellen Sie bei Ihrem Betreiber umgehend eine Kopie. Für weitere Fragen oder bei Problemen, die nicht oder nur unzureichend in der vorliegenden Bedienungsanleitung beschrieben sind, wenden Sie sich bitte an den Betreiber.

1.4 Identifizierung des Geräts

Das Gerät ist mit dem Namen des Modells und der Seriennummer auf dem Typenschild gekennzeichnet.

Das Typenschild umfasst folgende Angaben:

- Name des Herstellers
- CE-Kennzeichnung
- Gerätemodell
- Seriennummer
- Baujahr
- einige bauliche Eigenschaften:
 - Versorgungsspannung (V).
 - Frequenz der Versorgung (Hz).
 - Stromverbrauch (W).

i Hinweis: Bei Anfragen an den Betreiber muss stets auf dieses Typenschild Bezug genommen werden und die darauf eingepprägten spezifischen Daten des Geräts sind anzugeben.

1.5 Technische Daten

Technische Daten
Spannung und Nennleistung - Versorgung Siehe Typenschild auf der Innenseite der Tür des Geräts
Material Gerätegehäuse Metall - Thermoplastisches Material
Abmessungen (L x H x T) 215 x 370 x 429 (mm)
Gewicht ca. 8 kg
Kabellänge 1,2 m
Fassungsvermögen Wassertank 2,5 Liter
Fassungsvermögen Kaffeesatzbehälter 15 Kaffeesatzportionen
Bedienfeld Front
A-bewerteter Schalldruckpegel unter 70dB
Pumpendruck Max 1,5MPA (15,0 bar)
Betriebsbedingungen Mindesttemperatur: über 10°C Höchsttemperatur: unter 40°C Maximale Luftfeuchtigkeit: unter 95%

Technische Daten

Sicherheitsvorrichtungen

Sicherheitsventil Druck Durchlauferhitzer
Sicherheitsthermostat

Änderungen der Konstruktion und Ausführung sind aufgrund von technologischen Weiterentwicklungen vorbehalten.

1.6 Restrisiken

Das Ausgabefach verfügt nicht über Schutzvorrichtungen gegen den unabsichtlichen Kontakt der Hände mit Kaffee, heißen Getränken und/oder Dampf.

2 TEILE DES GERÄTS

i Hinweis: Die Legende der Bestandteile bezieht sich auf alle Gerätemodelle. Überprüfen Sie, welche Teile für Ihr Gerät relevant sind. Eventuell sind einige Funktionen auf Ihrem Gerät nicht vorhanden.

- 1 Deckel Wassertank
- 2 Wassertank
- 3 Bedientafel
- 4 Schwimmer Abtropfschale voll
- 5 Tassenabstellrost
- 6 Abtropfschale
- 7 Deckel Kaffeebohnenbehälter
- 8 Kaffeebohnenbehälter
- 9 Kaffeesatzbehälter
- 10 Brühgruppe
- 11 Kaffeeauffangbehälter
- 12 Tür für Zugriff auf Servicefach
- 13 Heißwasserdüse
- 14 Kaffeeauslauf
- 15 Halterung (Heißwasserdüse und Ansaugschlauch für Cappuccinatore)
- 16 Wannenbuchse
- 17 Schalter ON/OFF
- 18 Taste "Espresso"
- 19 Taste "Kaffee"
- 20 Taste "Aroma"
- 21 Taste "Standby"
- 22 Taste "Cappuccino"
- 23 Taste "Latte Macchiato"
- 24 Taste "MENÜ"
- 25 Display
- 26 Ansaugschlauch für Cappuccinatore
- 27 Cappuccinatore

2.1 Beschreibung Bedientafel

i Hinweis: Nachfolgend werden alle Steuerungen beschrieben, die zur Verfügung stehen können. Die Betriebsarten werden in den folgenden Abschnitten beschrieben.

Pos. - Beschreibung
18 Taste "ESPRESSO" Durch Druck dieser Taste wird die Ausgabe eines Espresso gestartet.
19 Taste "KAFFEE" Durch Druck dieser Taste wird die Ausgabe eines Kaffees gestartet.
20 Taste "Aroma" Mit dieser Taste kann das Aroma des auszugebenden Kaffees angewählt werden.
21 Taste "Standby" Durch Druck dieser Taste wird die Betriebsart Standby des Geräts aktiviert.
22 Taste "Cappuccino" Durch Druck dieser Taste wird die Ausgabe eines Cappuccino gestartet.
23 Taste "Latte Macchiato" Durch Druck dieser Taste wird die Ausgabe eines Latte Macchiato gestartet.
24 Taste "MENÜ" Durch Druck dieser Taste kann man entweder das Benutzermenü öffnen, mit dem einige Betriebsparameter der Maschine programmiert werden können, oder das Menü Produkte Spezial geöffnet werden.
25 LCD-Display Anzeige des Status des Geräts und der Alarme und führt den Benutzer in den Betriebsphasen des Geräts.

3 BETRIEB DES GERÄTS

Bevor das Gerät betrieben wird, sollte überprüft werden, ob der Wassertank und der Kaffeebehälter voll sind. Überprüfen, ob das Gerät sauber ist.

3.1 Füllung Wassertank

Bevor das Gerät in Betrieb genommen wird, muss der Wassertank mit frischem Trinkwasser gefüllt werden.

⚠ Achtung! Vor der ersten Benutzung muss der Wassertank sorgfältig gereinigt werden. Der Tank darf ausschließlich mit frischem Trinkwasser gefüllt werden. Heißes Wasser, Wasser mit Kohlensäure oder andere Flüssigkeiten verursachen Schäden am Gerät.

Zum Füllen des Wassertanks sollten sterile Einmalhandschuhe verwendet werden, um bakteriologische Verunreinigungen zu vermeiden.

1 (Abb. 04, S. 3) Den Deckel des Wassertanks abnehmen.

2 (Abb. 05, S. 3) Den Tank entfernen, indem er am im Inneren angebrachten Handgriff angehoben wird.

3 (Abb. 06, S. 3) Den Tank ausspülen und mit frischem Wasser füllen. Der Füllstand (MAX), der im Tank markiert ist, sollte nicht überschritten werden.

4 Den Tank wieder in seine Aufnahme einsetzen und den Deckel wieder aufsetzen.

3.2 Füllung Bohnenbehälter

Bevor das Gerät in Betrieb genommen wird, muss überprüft werden, ob der Behälter eine ausreichende Kaffeemenge enthält.

⚠ Achtung! In den Behälter dürfen ausschließlich Kaffeebohnen eingefüllt werden. Gemahlener Kaffee und Instantkaffee sowie andere Gegenstände verursachen Schäden am Gerät.

Zum Füllen des Kaffeebehälters sollten sterile Einmalhandschuhe verwendet werden, um bakteriologische Verunreinigungen zu vermeiden.

1 (Abb. 03, S. 3) Den Deckel des Kaffeebehälters abnehmen.

i Hinweis: Der Behälter kann je nach den Vorschriften im Benutzerland des Geräts mit einem anderen Sicherheitssystem ausgestattet sein.

2 Die Kaffeebohnen langsam in den Behälter einfüllen.

i Sollte der Wassertank nicht eingesetzt sein, ist sicherzustellen, dass keine Kaffeebohnen in den Tankraum fallen; in diesem Fall sind diese zu entfernen, um Betriebsstörungen zu vermeiden.

3 Den Deckel wieder auf den Kaffeebehälter setzen.

3.3 Einschaltung des Geräts

! Achtung! Der Anschluss an das Stromnetz darf ausschließlich vom Betreiber vorgenommen werden!

Vor dem Einschalten des Geräts überprüfen, ob der Stecker korrekt in die Steckdose eingesteckt wurde.

1 Zum Einschalten des Geräts den Hauptschalter auf der Rückseite auf "I" stellen (Abb. 02, S. 3).

2 Nachdem es den Kontrollzyklus ausgeführt hat, schaltet das Gerät auf Standby. In dieser Phase blinkt die Taste (21) "⏻".

3 Um das Gerät einzuschalten, muss lediglich die Taste (21) "⏻" gedrückt werden.

i Hinweis: Nach Abschluss der Aufheizphase führt das Gerät einen Spülzyklus der internen Systeme durch, bei dem eine geringe Wassermenge ausgegeben wird. Warten, bis dieser Zyklus beendet wird.

3.4 Aufheizen und Spülen

1 Bei der Einschaltung beginnt das Gerät die Aufheizphase. Abwarten, bis diese Phase beendet wird.

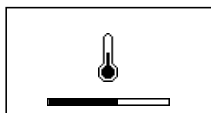

i Hinweis: Der Balken zeigt den Fortschritt an und dass das Gerät die Aufheizung des Systems ausführt.

2 Nach Abschluss der Aufheizphase führt das Gerät einen Spülzyklus der internen Systeme durch.

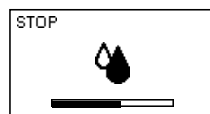

i Hinweis: Der Balken zeigt den Fortschritt an und dass das Gerät den Spülzyklus des Systems ausführt.

3 Dabei wird eine kleine Wassermenge aus dem Kaffeeauslauf ausgegeben. Abwarten, bis der Zyklus beendet ist.

i Hinweis: Der Zyklus kann abgebrochen werden, indem die Taste (18) "☕" gedrückt wird.

4 Anschließend ist das Gerät betriebsbereit.



i Hinweis: Wird das Gerät zum ersten Mal benutzt oder wurde es für längere Zeit nicht betrieben, so muss der Betreiber für die Inbetriebnahme kontaktiert werden.

3.5 Spülzyklus/Selbstreinigung

Mit diesem Zyklus werden die internen Kaffeesysteme mit frischem Wasser gespült. Dieser Zyklus wird erst nach Abschluss der Aufheizphase und in folgenden Fällen durchgeführt:

- Beim Start, wenn der Durchlauferhitzer des Geräts kalt ist;
- Nach der Entlüftung des Systems und bei kaltem Durchlauferhitzer;
- Während der Phase der Vorbereitung auf den Standby-Modus (wenn mindestens ein Kaffeeprodukt ausgegeben wurde);
- Während der Phase der Ausschaltung nach Druck der Taste (21) "⏻" (wenn mindestens ein Kaffeeprodukt ausgegeben wurde).

Dabei wird eine geringe Menge Wasser ausgegeben, mit der alle Teile gespült und erwärmt werden. In dieser Phase wird das Symbol angezeigt.

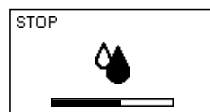

Abwarten, bis dieser Zyklus automatisch beendet wird. Die Ausgabe kann durch Druck der Taste (18) "☕" unterbrochen werden.

Unter dem Auslauf können auch zwei Tassen aufgestellt werden, um gleichzeitig zwei Tassen Kaffee auszugeben (Abb. 08, S. 3).

3.6 Umweltfreundlich: Standby

Das Gerät verfügt über einen Energiesparmodus. Nach einem Zeitraum von 30 Minuten nach der letzten Benutzung schaltet das Gerät automatisch ab.

i Hinweis:

- Während der Phase der Ausschaltung führt das Gerät einen Spülzyklus aus, wenn ein Kaffeeprodukt ausgegeben wurde.
- Die Zeit kann entsprechend der jeweiligen Anforderungen programmiert werden (siehe Hinweise im Kapitel 5).

Um die Maschine erneut einzuschalten, muss lediglich die Taste (21) "⏻" gedrückt werden (wenn sich der Hauptschalter in Position "I" befindet); in diesem Falle führt die Maschine die Spülung nur dann aus, wenn der Durchlauferhitzer abgekühlt ist.

i Hinweis: Diese Funktion kann bei entsprechenden Anforderungen vom Betreiber deaktiviert werden.

3.7 Einstellung Auslauf

Mit der Kaffeemaschine kann ein Großteil aller handelsüblichen Tassen verwendet werden.

Der Auslauf kann in der Höhe eingestellt werden, um ihn an die Abmessungen der verwendeten Tassen anzupassen.

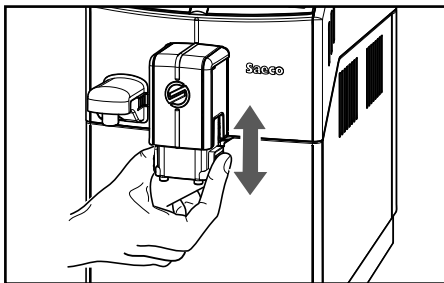

Für diese Einstellung wird der Auslauf von Hand nach oben oder nach unten geschoben.

Folgende Positionen werden empfohlen:

- Für die Verwendung von kleinen Tassen (Abb. 07, S. 3);
- Für die Verwendung von großen Tassen und/oder Latte Macchiato-Gläsern (Abb. 09, S. 3).

3.8 Aromaeinstellungen (Kaffeestärke)

Wählen Sie Ihre Lieblings-Kaffeemischung aus und stellen Sie die zu mahlende Kaffeemenge nach Ihrem persönlichen Geschmack ein.

i Hinweis: Die Anwahl muss vor der Auswahl des Kaffees erfolgen.

Das Drücken der Taste (20) "☕" bietet drei Anwahlmöglichkeiten. Das Drücken der Taste verändert das Aroma je nach angewählter Menge um einen Grad:

- ☕☕☕ = mildes Aroma
- ☕☕☕☕ = mittleres Aroma
- ☕☕☕☕☕ = starkes Aroma

3.9 Kaffeeausgabe

Für die Ausgabe des Kaffees müssen die folgenden Tasten kurz gedrückt werden:

- 1 die Taste (18) "☕" für die Ausgabe eines Espresso. Auf dem Display wird folgendes Symbol angezeigt;



oder

- die Taste (19) "☕" für die Ausgabe eines Kaffees. Auf dem Display wird folgendes Symbol angezeigt;



Anschließend wird der Ausgabezyklus gestartet:

Für die Ausgabe von 1 Tasse Kaffee wird die Taste lediglich einmal gedrückt.

Für die Ausgabe von 2 Tassen Kaffee wird die gewünschte Taste 2 Mal nacheinander gedrückt.

i Hinweis: Für die Ausgabe von 2 Tassen Kaffee übernimmt das Gerät automatisch die Mahlung und Dosierung der richtigen Kaffeemenge. Die Zubereitung zweier Kaffees erfordert zwei Mahlzyklen und zwei Ausgabezyklen, die automatisch vom Gerät gesteuert

werden. Auf dem Display wird das Symbol mit 2 Tassen angezeigt.

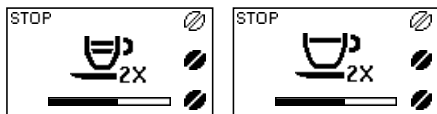

2 Nach dem Vorbühzyklus beginnt der Kaffee aus dem Auslauf zu fließen.

3 Bei der Kaffeeausgabe wird die Portion automatisch beendet, wenn die eingestellte Menge erreicht ist; die Kaffeeausgabe kann jedoch auch durch Druck der Taste (18) "☕" abgebrochen werden.

i Hinweis: Die Ausgabe darf während des Vorbüh-Zyklus nicht unterbrochen werden.

i Hinweis: Das Gerät ist für die Ausgabe eines echten italienischen Espressos eingestellt. Durch diese Eigenschaft können die Ausgabezeiten leicht verlängert werden, um ein intensives Aroma des Kaffees zu gewährleisten.

3.10 Einstellung Kaffeemenge

Bei diesem Gerät kann die ausgegebene Kaffeemenge je nach Geschmackspräferenz und der Tassengröße eingestellt werden. Bei jedem Drücken der Taste (18) "☕" oder (19) "☕" gibt das Gerät eine programmierte Kaffeemenge aus. Jeder Taste ist eine Ausgabe zugeordnet. Diese erfolgt unabhängig. Im folgenden Text wird die Programmierung der Taste (18) "☕" erläutert.

1 Eine Tasse unter den Kaffeeauslauf stellen (Abb. 07, S. 3).

2 Die Taste (18) "☕" gedrückt halten, bis das Symbol "MEMO" angezeigt wird. Dann die Taste loslassen. Nun befindet sich das Gerät im "Programmiermodus Portion".

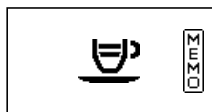

Das Gerät startet die Kaffeeausgabe.



3 Wird das Symbol "STOP" angezeigt, die Taste (18) "☕" drücken, sobald die gewünschte Kaffeemenge erreicht ist.

Nun ist die Taste (18) "☕" programmiert. Bei jedem Druck gibt das Gerät die programmierte Espressomenge aus.

i Hinweis: Die gleiche Vorgehensweise ist für die Programmierung der Taste (19) "☕" auszuführen.

Ebenfalls mit der Taste (18) "☕" kann die Kaffeeausgabe abgebrochen werden, wenn die gewünschte Menge erreicht ist. Dies ist auch während der Programmierung der Taste (19) "☕" möglich.

3.11 Leerung Kaffeesatzbehälter

i Hinweis: Der Kaffeesatzbehälter muss bei eingeschaltetem Gerät geleert werden.

Das Gerät zeigt an, wenn der Kaffeesatzbehälter voll ist.



In diesem Fall kann das Gerät keine Kaffeeausgabe ausführen. Um weiter Kaffee ausgeben zu können, muss der Kaffeesatzbehälter geleert werden.

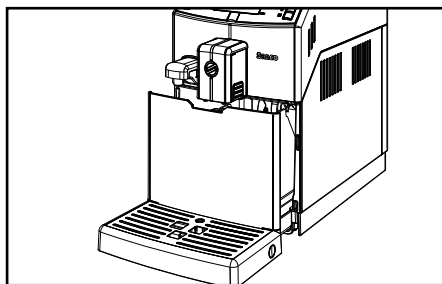

1 Sicherstellen, dass der Auslauf nach oben geschoben wurde (Abb. 09, S. 3).

2 Die Abtropfschale herausnehmen.

3 (Abb. 13, S. 3) Den Behälter herausnehmen und den Kaffeesatz in einen geeigneten Behälter schütten.

i Hinweis: Es wird empfohlen, auch die Abtropfschale zu leeren (siehe Abschn. 6.3).

Erst wenn auf dem Display nacheinander die folgenden Symbole angezeigt werden:

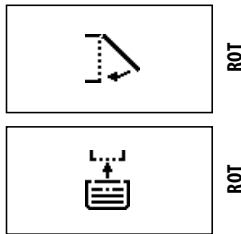

darf der Kaffeesatzbehälter in das Gerät eingesetzt werden. Nach dem Einsetzen wird auf dem Display folgendes Symbol angezeigt:



In diesem Fall ist das Gerät wieder für die Kaffeeausgabe bereit.

3.12 Cappuccinatore

In diesem Kapitel wird erläutert, wie der Milch-Cappuccinatore für die Zubereitung von Cappuccino, von Latte Macchiato oder für das Aufschäumen von Milch verwendet wird.

i Hinweis: Vor der Verwendung des Cappuccinatore muss eine sorgfältige Reinigung durchgeführt werden, wie im Kapitel "Reinigung und Wartung" beschrieben.

Um ein Qualitätsprodukt zu erhalten, sollte kalte Milch (~5°C / 41°F) mit einem Proteingehalt von mindestens 3% verwendet werden. Je nach persönlicher Vorliebe kann Vollmilch, Magermilch, Sojamilch oder laktosefreie Milch verwendet werden.

! Achtung: Es dürfen ausschließlich Milch oder Wasser für die Reinigung eingefüllt werden.

Einsetzen des Cappuccinatore

1 Soweit diese installiert ist, wird die Wasserdüse entfernt, wie in der Abbildung gezeigt:

- Auf die beiden seitlichen Tasten drücken, um die Düse zu entriegeln, und leicht anheben;
- An der Wasserdüse ziehen, um diese zu entfernen.

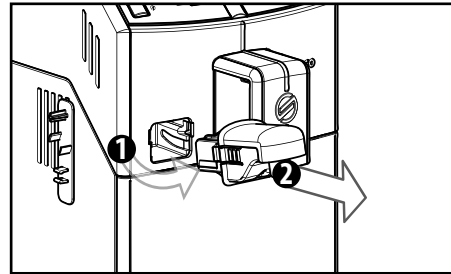

2 Den Cappuccinatore leicht neigen. Ihn dann vollständig in die Führungen des Geräts einsetzen.

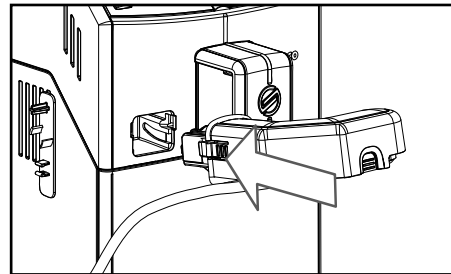

3 Den Cappuccinatore nach unten drücken und drehen, bis er im Gerät einrastet.

Den Cappuccinatore nicht mit Kraft einschieben.

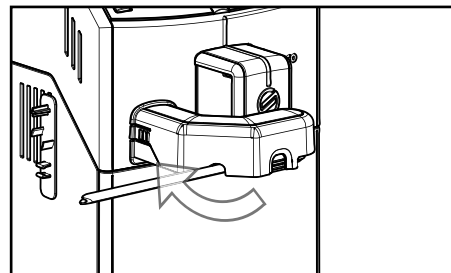

i Hinweis: Bei längerer Nichtbenutzung des Cappuccinatore sollte der Ansaugschlauch in seine Halterung auf der linken Geräteseite zurückgelegt werden.

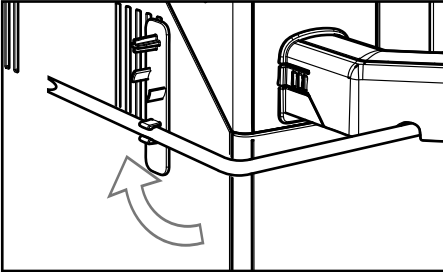

i Hinweis: Die Heißwasserdüse kann ebenfalls in dieser Halterung aufbewahrt werden.

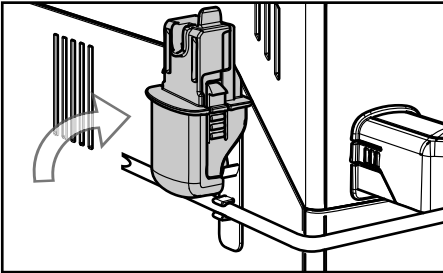

Abnehmen des Cappuccinatore

- 1 Zum Abnehmen des Cappuccinatore wie folgt vorgehen:
 - Auf die beiden seitlichen Tasten drücken, um den Cappuccinatore zu entriegeln, und ihn leicht anheben;
 - Am Cappuccinatore ziehen, um diesen zu entfernen.

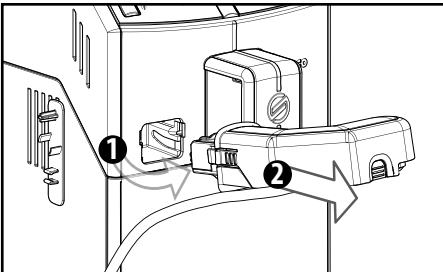

i Hinweis: Den Cappuccinatore wieder installieren, wenn er nur vorübergehend für die Reinigung entfernt wird; andernfalls die Wasserdüse installieren.

3.13 Zubereitung Cappuccino

Das Gerät ermöglicht die schnelle und einfache Ausgabe von Cappuccino mit dem Druck einer einzigen Taste.

! **Verbrennungsgefahr!** Beim Starten der Ausgabe können heiße Wasserspritzer austreten. Das Ende des Zyklus abwarten, bevor der Cappuccinatore entfernt wird.

- 1 Einen Behälter zu 1/3 mit kalter Milch füllen.

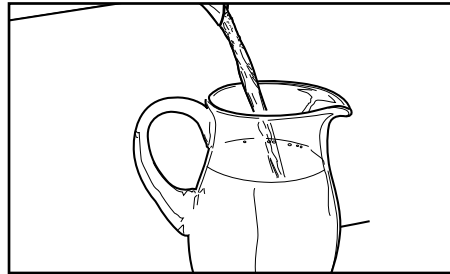

- 2 Die Taste (22) "☕" drücken. Daraufhin wird folgende Ansicht angezeigt:

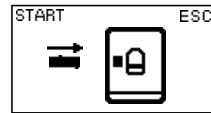

i Hinweis: Diese Ansicht bleibt ca. 30 Sekunden lang aktiv, dann kehrt das Gerät wieder zur Hauptansicht zurück.

- 3 Sicherstellen, dass der Cappuccinatore vorschriftsmäßig eingesetzt wurde.

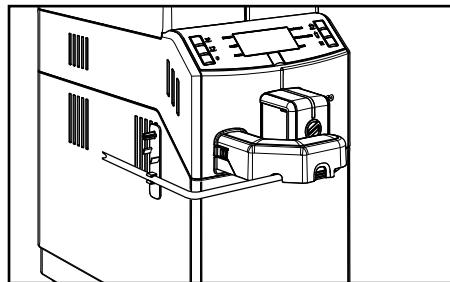

4 Den Ansaugschlauch in den Milchbehälter einstecken.

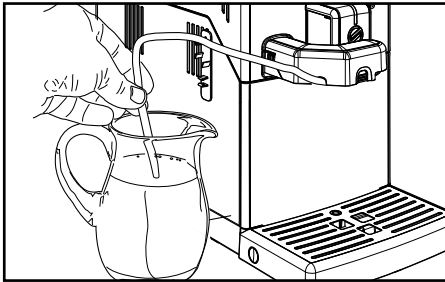

i Hinweis:
Aus Hygienegründen sicherstellen, dass die äußere Oberfläche des Ansaugschlauchs sauber ist.

5 Eine Tasse unter den Cappuccinatore stellen.

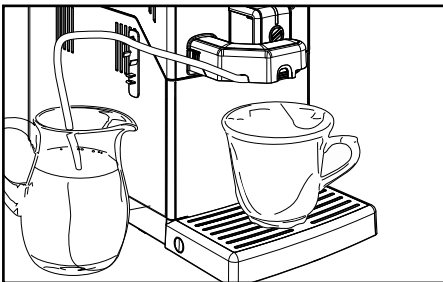

6 Die Taste (18) "☺" drücken, um die Ausgabe zu starten.

7 Das Gerät muss aufgeheizt werden.

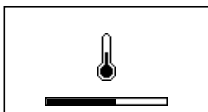

8 Nach Beendigung der Aufheizphase startet das Gerät die Ausgabe der aufgeschäumten Milch direkt in die Tasse.



9 Zum Abbrechen der Ausgabe von aufgeschäumter Milch die Taste (18) "☺" drücken.

10 Nach Abschluss der Ausgabe der aufgeschäumten Milch gibt das Gerät den Kaffee aus.



Um die Ausgabe abzubrechen, erneut die Taste (18) "☺" drücken.

3.14 Einstellung Cappuccino in der Tasse

Jedes Mal, wenn die Taste (22) "☺" ausgewählt wird, gibt das Gerät eine voreingestellte Cappuccino-Menge aus. Bei diesem Gerät kann die ausgegebene Cappuccino-Menge je nach Geschmackspräferenz und Tassengröße eingestellt werden.

1 Einen Behälter zu 1/3 mit kalter Milch füllen.

2 Die Taste (22) "☺" solange gedrückt halten, bis die folgende Ansicht angezeigt wird:

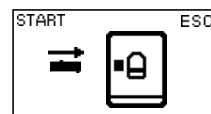

i Hinweis: Diese Ansicht bleibt ca. 30 Sekunden lang aktiv, dann kehrt das Gerät wieder zur Hauptansicht zurück.

Nun befindet sich das Gerät in der Programmierphase.

3 Den Ansaugschlauch in den Milchbehälter einstecken.

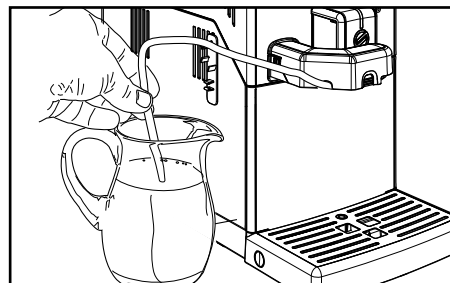

4 Eine Tasse unter den Cappuccinatore stellen.

5 Die Taste (18) "☕" drücken, um die Ausgabe zu starten.

6 Das Gerät muss aufgeheizt werden.

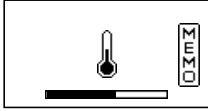

7 Das Gerät beginnt mit der Ausgabe von aufgeschäumter Milch direkt in die Tasse.



8 Sobald die gewünschte Menge an aufgeschäumter Milch erreicht wurde, die Taste (18) "☕" drücken.

9 Nach Abschluss der Ausgabe der aufgeschäumten Milch beginnt das Gerät mit der Kaffeeausgabe.



Sobald die gewünschte Menge erreicht wurde, die Taste (18) "☕" drücken.

Nun ist die Taste (22) "☕" programmiert. Jedes Mal, wenn die Taste ausgewählt wird, gibt das Gerät die programmierte Menge Cappuccino aus.

3.15 Zubereitung Latte Macchiato

Das Gerät ermöglicht die schnelle und einfache Ausgabe von Latte Macchiato mit dem Druck einer einzigen Taste.

! Verbrennungsgefahr! Beim Starten der Ausgabe können heiße Wasserspritzer austreten. Das Ende des Zyklus abwarten, bevor der Cappuccinatore entfernt wird.

1 Einen Behälter zu 1/3 mit kalter Milch füllen.

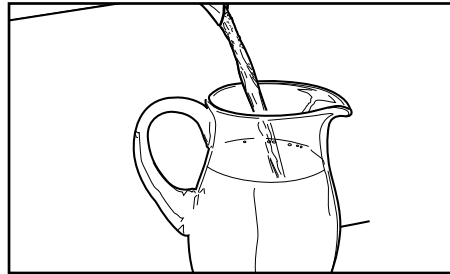

2 Die Taste (23) "☕" drücken. Daraufhin wird folgende Ansicht angezeigt:

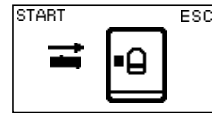

i Hinweis: Diese Ansicht bleibt ca. 30 Sekunden lang aktiv, dann kehrt das Gerät wieder zur Hauptansicht zurück.

3 Sicherstellen, dass der Cappuccinatore vorschriftsmäßig eingesetzt wurde.

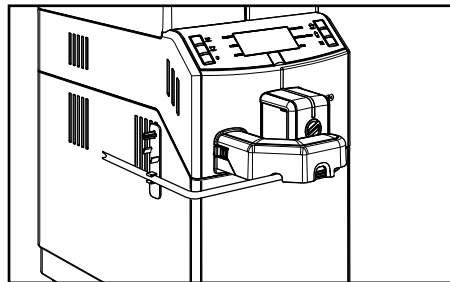

4 Den Ansaugschlauch in den Milchbehälter einstecken.

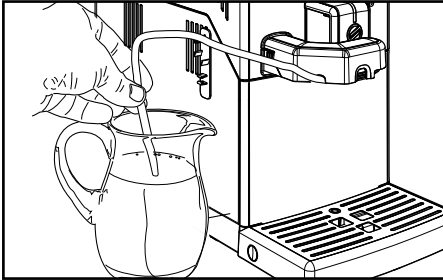

i Hinweis:
Aus Hygienegründen sicherstellen, dass die äußere Oberfläche des Ansaugschlauchs sauber ist.

5 Eine Tasse unter den Cappuccinatore stellen.

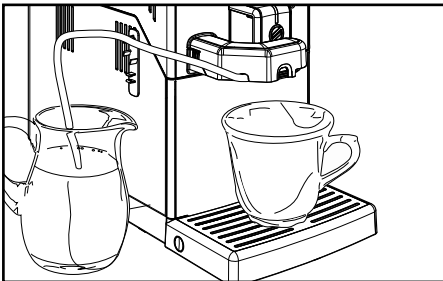

6 Die Taste (18) "☺" drücken, um die Ausgabe zu starten.

7 Das Gerät muss aufgeheizt werden.

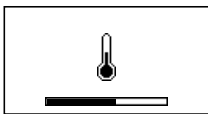

8 Nach Beendigung der Aufheizphase startet das Gerät die Ausgabe der aufgeschäumten Milch direkt in die Tasse.

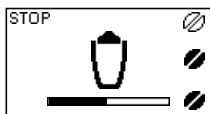

9 Zum Abbrechen der Ausgabe von aufgeschäumter Milch die Taste (18) "☺" drücken.

10 Nach Abschluss der Ausgabe der aufgeschäumten Milch gibt das Gerät den Kaffee aus.

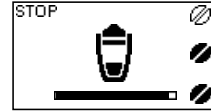

Um die Ausgabe abzubrechen, erneut die Taste (18) "☺" drücken.

3.16 Einstellung Latte Macchiato in der Tasse

Bei jedem Druck der Taste (23) "☺" gibt das Gerät eine voreingestellte Menge Latte Macchiato in die Tasse aus. Bei diesem Gerät kann die ausgegebene Menge des Latte Macchiato je nach Geschmackspräferenz und der Tassengröße eingestellt werden.

1 Einen Behälter zu 1/3 mit kalter Milch füllen.

2 Die Taste (23) "☺" solange gedrückt halten, bis die folgende Ansicht angezeigt wird:

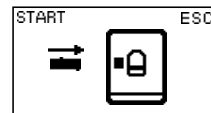

i Hinweis: Diese Ansicht bleibt ca. 30 Sekunden lang aktiv, dann kehrt das Gerät wieder zur Hauptansicht zurück.

Nun befindet sich das Gerät in der Programmierphase.

3 Den Ansaugschlauch in den Milchbehälter einstecken.

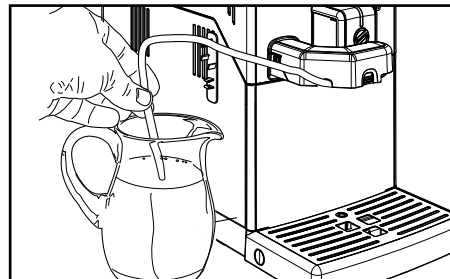

4 Eine Tasse unter den Cappuccinatore stellen.

5 Die Taste (18) "☺" drücken, um die Ausgabe zu starten.

6 Das Gerät muss aufgeheizt werden.

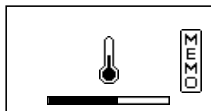

7 Das Gerät beginnt mit der Ausgabe von aufgeschäumter Milch direkt in die Tasse.

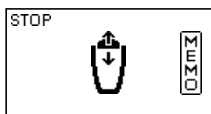

8 Sobald die gewünschte Menge an aufgeschäumter Milch erreicht wurde, die Taste (18) "☺" drücken.

9 Nach Abschluss der Ausgabe der aufgeschäumten Milch beginnt das Gerät mit der Kaffeeausgabe.



Sobald die gewünschte Menge erreicht wurde, die Taste (18) "☺" drücken.

Nun ist die Taste (23) "☺" programmiert. Jedes Mal, wenn die Taste ausgewählt wird, gibt das Gerät die programmierte Menge Latte Macchiato aus.

3.17 Zubereitung Heiße Milch

Das Gerät ermöglicht die schnelle Ausgabe von heißer Milch.

! Verbrennungsgefahr! Beim Starten der Ausgabe können heiße Wasserspritzer austreten. Das Ende des Zyklus abwarten, bevor der Cappuccinatore entfernt wird.

1 Einen Behälter zu 1/3 mit kalter Milch füllen.



2 Die Taste (24) "☺" drücken. Daraufhin wird folgende Ansicht angezeigt:

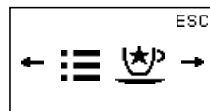

3 Die Taste (23) "☺" drücken. Daraufhin wird folgende Ansicht angezeigt:



4 Die Taste (19) "☺" drücken. Daraufhin wird folgende Ansicht angezeigt:

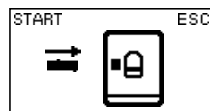

i Hinweis: Diese Ansicht bleibt ca. 30 Sekunden lang aktiv, dann kehrt das Gerät wieder zur Hauptansicht zurück.

5 Sicherstellen, dass der Cappuccinatore vorschriftsmäßig eingesetzt wurde.

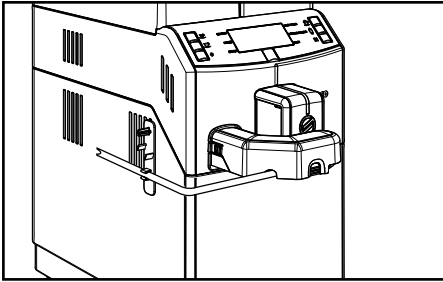

6 Den Ansaugschlauch in den Milchbehälter einstecken.

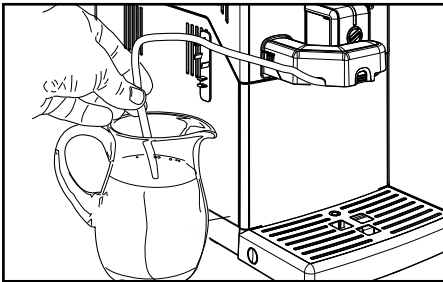

i Hinweis:
Aus Hygienegründen sicherstellen, dass die äußere Oberfläche des Ansaugschlauchs sauber ist.

7 Eine Tasse unter den Cappuccinatore stellen.

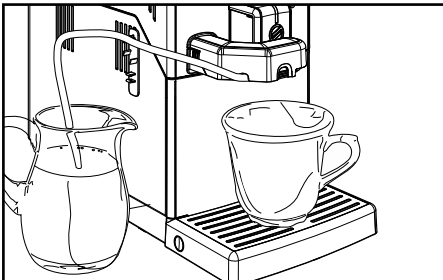

8 Die Taste (18) "☺" drücken, um die Ausgabe zu starten.

9 Das Gerät muss aufgeheizt werden.

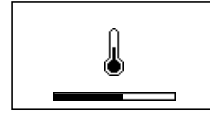

10 Nach Beendigung der Aufheizphase startet das Gerät die Ausgabe der aufgeschäumten Milch direkt in die Tasse.

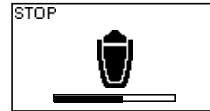

11 Zum Abbrechen der Ausgabe von aufgeschäumter Milch die Taste (18) "☺" drücken.

3.18 Einstellung Heiße Milch in der Tasse

Bei jeder Anwahl dieser Funktion gibt das Gerät eine festgelegte Menge der aufgeschäumten Milch in die Tasse aus. Bei diesem Gerät kann die ausgegebene Menge aufgeschäumter Milch je nach Geschmackspräferenz und Tassengröße eingestellt werden.

1 Einen Behälter zu 1/3 mit kalter Milch füllen.

2 Die Taste (24) "☰" drücken. Daraufhin wird folgende Ansicht angezeigt:

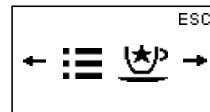

3 Die Taste (23) "☺" drücken. Daraufhin wird folgende Ansicht angezeigt:



4 Die Taste (19) "☕" solange gedrückt halten, bis die folgende Ansicht angezeigt wird:

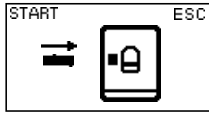

Nun befindet sich das Gerät in der Programmierphase.

5 Den Ansaugschlauch in den Milchbehälter einstecken.

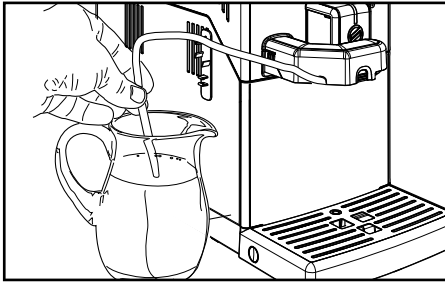

6 Eine Tasse unter den Cappuccinatore stellen.

7 Die Taste (18) "☕" drücken, um die Ausgabe zu starten.

8 Das Gerät muss aufgeheizt werden.

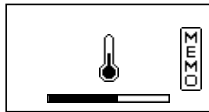

9 Das Gerät beginnt mit der Ausgabe von aufgeschäumter Milch direkt in die Tasse.



10 Sobald die gewünschte Menge an aufgeschäumter Milch erreicht wurde, die Taste (18) "☕" drücken.

Nun ist die Taste ☕ programmiert. Jedes Mal, wenn die Taste ausgewählt wird, gibt das Gerät die programmierte Menge aufgeschäumter Milch aus.

3.19 Zubereitung Heißwasser

⚠ Verbrennungsgefahr! Beim Start können heiße Wasser- und Dampfspritzer austreten. Das Ende des Zyklus abwarten, bevor die Wasserdüse entfernt wird.

1 Die Wasserdüse leicht schräg halten und vollständig in die Führungen des Geräts einsetzen.

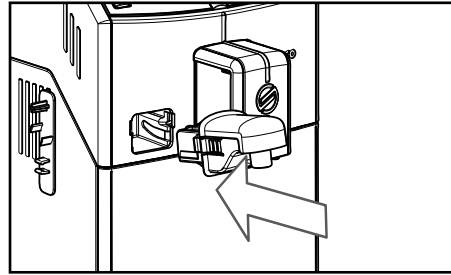

2 Die Wasserdüse nach unten drehen, bis sie auf dem Gerät einrastet, wie in der Abbildung gezeigt.

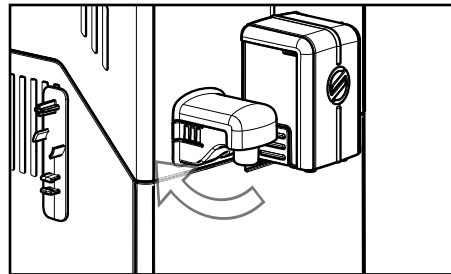

3 Einen Behälter unter die Heißwasserdüse (Abb.10, S.3) stellen.

4 Die Taste (24) "☕" drücken. Daraufhin wird folgende Ansicht angezeigt:

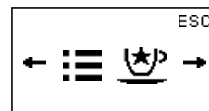

5 Die Taste (23) "☕" drücken. Daraufhin wird folgende Ansicht angezeigt:



6 Erneut die Taste (23) "☕" drücken, um die Ausgabe zu starten. Nun wird folgende Ansicht angezeigt:

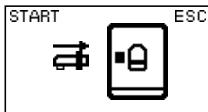

7 Das Gerät zeigt an, dass die Wasserdüse installiert werden muss. Überprüfen, ob die Wasserdüse korrekt positioniert wurde. Zur Bestätigung die Taste (18) "☕" drücken. Das Gerät beginnt, heißes Wasser auszugeben.

8 Das Gerät muss aufgeheizt werden.

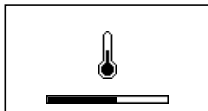

9 Nach Beendigung der Aufheizphase beginnt das Gerät mit der Heißwasserausgabe.



10 Zum Abbrechen der Heißwasserausgabe die Taste (18) "☕" drücken. Nach Beendigung der Ausgabe den Behälter mit dem heißen Wasser entnehmen.

3.20 Schnellspülzyklus der Karaffe

Nach der Zubereitung von einem oder mehreren Produkten mit Milch ermöglicht das Gerät eine Schnellreinigung der Leitungen der Karaffe.

Die folgende Ansicht wird für 10 Sekunden angezeigt und fordert zur Ausführung des Schnellspülzyklus auf.

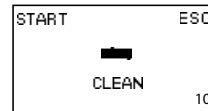

1 Die Taste (18) "☕" innerhalb von 10 Sekunden drücken, um den Zyklus zu starten.

2 Nun werden die folgenden Ansichten solange nacheinander angezeigt

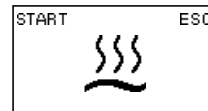
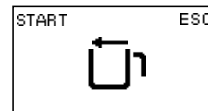

bis der Zyklus gestartet wird:

1. Einen Behälter unter den Auslauf der Karaffe stellen
2. Vorsicht: Bei Start des Zyklus wird heißes Wasser ausgegeben.

3 Die Taste (18) "☕" drücken. Der Spülzyklus beginnt.

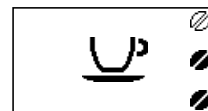

4 Nach Beendigung der Spülung wird folgende Ansicht angezeigt und das Gerät ist betriebsbereit. Den Behälter entfernen.

4 BETRIEB DES GERÄTS MIT GUTHABEN

i Hinweis: Dieser Betrieb kann vom Betreiber ein- oder ausgeschaltet werden.

Das Gerät ist so ausgelegt, dass es die Ausgabe von Kaffee nach einer Guthabenlogik verwalten kann. Die Anzahl der möglichen Kaffeeausgaben entspricht der Höhe der Guthaben, die vom Betreiber eingestellt wurden.

Sind diese Guthaben erschöpft, kann kein Kaffee mehr ausgegeben werden.



Sind auf dem Gerät weniger als 31 Guthaben vorhanden, wird das Symbol "\$" angezeigt. In diesem Fall muss der Betreiber für die erneute Einstellung der Guthaben kontaktiert werden.

Sind die Guthaben erschöpft, wird das folgende Symbol auf dem Display angezeigt und das Gerät sperrt die Kaffeeausgabe.

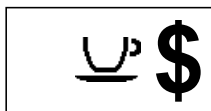

i Hinweis: Die Ausgabe von heißem Wasser oder von heißer Milch wird nicht über die Guthaben gesteuert und steht daher immer bereit, solange sich im Inneren des Tanks Wasser befindet.

Jeder Betreiber kann eigenständig entscheiden, wie er die Einstellung der Guthaben und die Aufladung derselben für die Benutzung des Geräts handhaben möchte.

5 PROGRAMMIERUNG BENUTZER

Auf dem Gerät können einige Parameter für die optimale Zubereitung des gewünschten Produkts oder die optimale Steuerung des Betriebs des Geräts programmiert werden.

1 Die Taste (24) "☰" drücken, um die Programmierung zu öffnen. Nun wird folgende Ansicht angezeigt:

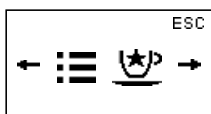

2 Die Taste (19) "☕" drücken. Nun wird die Hauptansicht angezeigt.

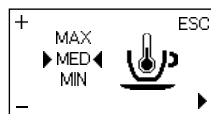

Die erste Ansicht wird angezeigt, diese ermöglicht die Änderung der Ausgabetemperatur des Kaffees.

Im Programmmodus übernehmen die Tasten jeweils eine andere Funktion:

- die Taste (18) "☕" = (+) für die Erhöhung des Werts
- die Taste (20) "☕" = (-) für die Reduzierung des Werts
- die Taste (24) "☰" = (▶ oder OK) für die Anwahl oder Bestätigung
- die Taste (22) "☕" = (ESC) für das Verlassen oder Abbrechen

5.1 Gerätefunktionen

Folgende Funktionen können programmiert werden:

Kaffeetemperatur

Mit dieser Funktion kann die Ausgabetemperatur des Kaffees eingestellt werden.

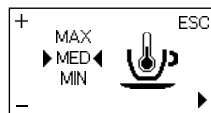

Timer (Standby)

Mit dieser Funktion kann die Zeit eingestellt werden, die zwischen der letzten Ausgabe und der Umschaltung auf die Betriebsart Standby liegen soll.

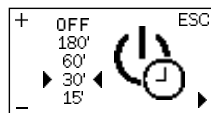

Kontrast

Mit dieser Funktion kann der Displaykontrast für die optimale Anzeige der Meldungen eingestellt werden.

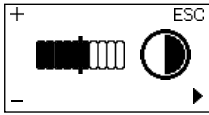

5.2 Programmierung Gerätefunktionen

Im Beispiel wird die Programmierung des Displaykontrastes erläutert. Bei der Programmierung der anderen Funktionen wird in analoger Weise vorgegangen.

Das Programmennü kann nur dann geöffnet werden, wenn das Gerät eingeschaltet ist und das folgende Display anzeigt.



1 Die Taste (24) "≡" drücken, um die Programmierung zu öffnen. Nun wird folgende Ansicht angezeigt:

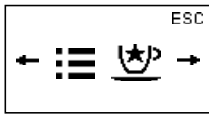

2 Die Taste (19) "☺" drücken. Nun wird die Hauptansicht angezeigt.



3 Die Taste (24) "≡" so oft drücken, bis die Funktion des Displaykontrastes angezeigt wird.

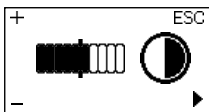

4 Die Tasten (18) "☺" und (20) "☹" drücken, um den Wert der Funktion zu erhöhen oder zu reduzieren.

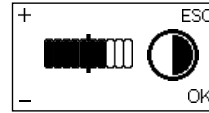

5 Wurde der Wert geändert, wird die Meldung "OK" angezeigt. Die Taste (24) "≡" drücken, um die Änderung zu bestätigen.

6 Die Taste (22) "☺" drücken, um die Programmierung zu verlassen.

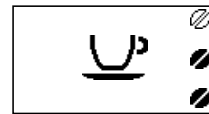

i Hinweis: Die Maschine verlässt den Programmmodus automatisch, wenn innerhalb von 3 Minuten keine Taste gedrückt wird. Die geänderten, jedoch noch nicht bestätigten Werte werden nicht gespeichert.

6 REINIGUNG UND WARTUNG

Einige Teile Ihres Geräts kommen während dem normalen Betrieb mit Wasser und Kaffee in Berührung: die regelmäßige Reinigung des Geräts ist daher sehr wichtig.

Diese Vorgänge müssen ausgeführt werden, bevor das Gerät nicht mehr störungsfrei funktioniert, da in diesem Falle die Reparatur nicht durch die Garantie gedeckt ist.

! Achtung. Bevor Reinigungs- und Wartungsarbeiten jeder Art ausgeführt werden, das Gerät ausschalten, von der Stromversorgung abnehmen und abkühlen lassen.

Falls nicht anders angegeben, dürfen die nicht abnehmbaren Bestandteile und das Gerät nur mit kaltem oder lauwarmem Wasser und angefeuchteten Tüchern und nicht scheuernden Schwämmen gereinigt werden.

- Die Reinigung darf nur dann ausgeführt werden, wenn das Gerät kalt ist und vom Stromnetz abgenommen wurde.
- Für die Reinigung des Geräts sollte ein weiches feuchtes Tuch verwendet werden.

- Keinen Wasserstrahl auf das Gerät richten.
- Das Gerät darf nicht in Wasser getaucht werden. Teile des Geräts dürfen nicht in der Spülmaschine gereinigt werden.
- Für die Reinigung dürfen keine spitzen Gegenstände oder chemisch aggressive Produkte (Lösungsmittel) verwendet werden.
- Das Gerät und/oder dessen Bestandteile nicht unter Verwendung einer Mikrowelle oder eines herkömmlichen Backofens trocknen.
- Alle zu reinigenden Bestandteile sind leicht und ohne die Hilfe von Werkzeug zugänglich.
- Die regelmäßige Reinigung und Wartung verlängern die Lebensdauer des Geräts und gewährleisten die Einhaltung der normalen Hygienevorschriften.

 **Achtung.** Die Reinigung des Geräts und seiner Bestandteile ist in jedem Falle einmal wöchentlich vorzunehmen.

 **Das Gerät und seine Bestandteile müssen nach einer längeren Nichtbenutzung gereinigt und gewaschen werden.**

6.1 Reinigung Cappuccinatore

 **Achtung:** **Verbrennungsgefahr!** Beim Starten der Ausgabe können heiße Wasserspritzer austreten.

Tägliche Reinigung des Cappuccinatore

Der Cappuccinatore muss nach jeder Benutzung gereinigt werden, um die Hygiene und die Zubereitung eines Milchschaums mit perfekter Konsistenz zu gewährleisten.

Nach dem Aufschäumen der Milch ist folgendes erforderlich:

1 Den Ansaugschlauch in einen Behälter mit frischem Wasser einstecken.

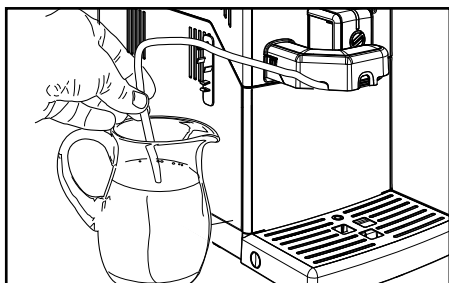

2 Einen leeren Behälter unter den Cappuccinatore stellen.

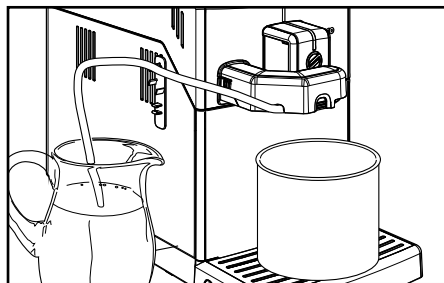

3 Die Taste (24) " drücken. Daraufhin wird folgende Ansicht angezeigt:



4 Die Taste (23) " drücken. Daraufhin wird folgende Ansicht angezeigt:



5 Die Taste (19) " drücken. Daraufhin wird folgende Ansicht angezeigt:

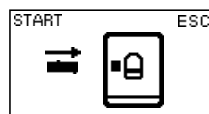

6 Die Taste (18) " drücken, um die Ausgabe zu starten.

7 Das Gerät muss aufgeheizt werden.

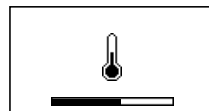

8 Während der Ausgabephase wird das Symbol angezeigt.

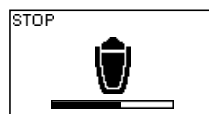

9 Über den Cappuccinatore Wasser ausgeben, bis das austretende Wasser sauber ist. Die Taste (18) "☕" drücken, um die Ausgabe abzubrechen.

10 Den Ansaugschlauch mit einem feuchten Tuch reinigen.

Wöchentliche Reinigung des Cappuccinatore

Die wöchentliche Reinigung ist gründlicher, da dabei alle Milchrückstände aus dem Auslauf entfernt werden. Der Auslauf der Karaffe besteht aus sechs Teilen, die auseinander gebaut werden müssen.

1 Den Cappuccinatore aus dem Gerät herausnehmen.

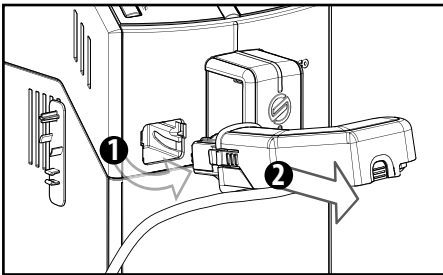

2 Den unteren Teil des Cappuccinatore herausnehmen.

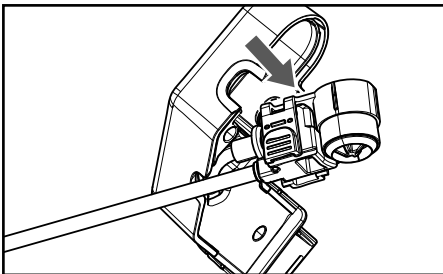

3 Den unteren Teil herausziehen.

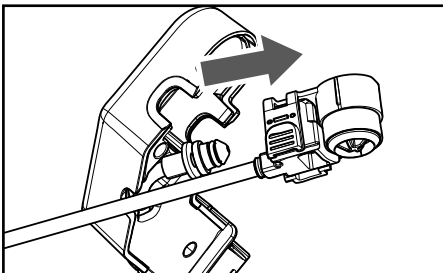

4 Den Anschluss abmontieren.

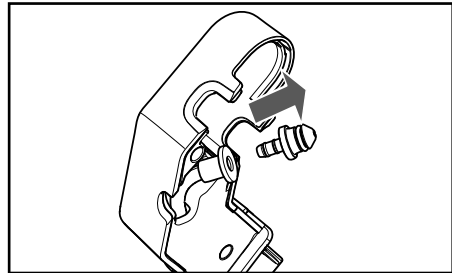

5 Den Schlauch mit dem Anschlussstück herausnehmen.

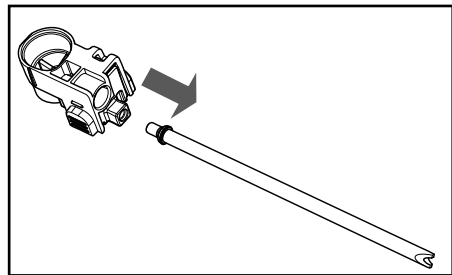

6 Das Anschlussstück vom Schlauch abnehmen.

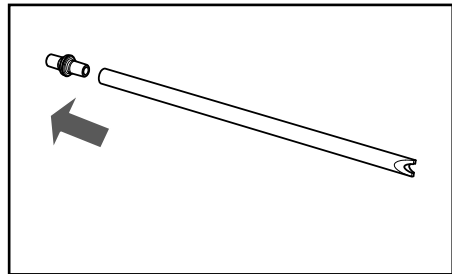

7 Den Milchaufschäumer von der Halterung abnehmen.

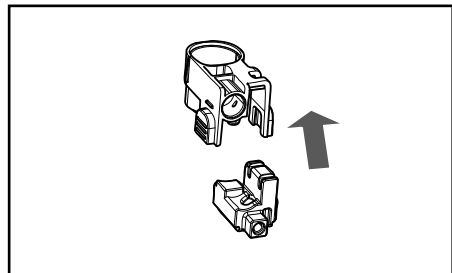

8 Alle Teile sorgfältig mit lauwarmem Wasser reinigen.

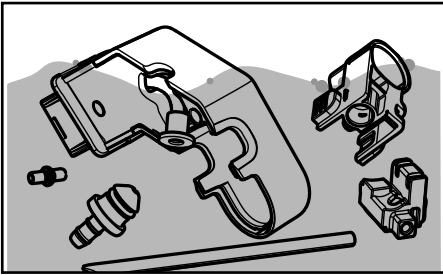

9 Den Aufschäumer in die Halterung einsetzen.

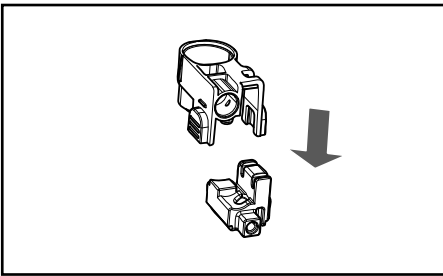

10 Das Anschlussstück in den Schlauch einstecken.

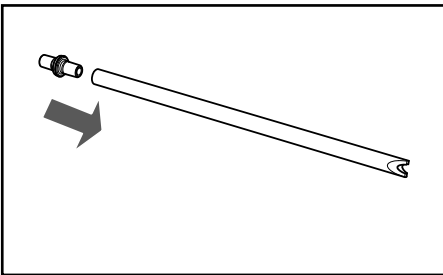

11 Den Schlauch mit dem Anschlussstück einsetzen.

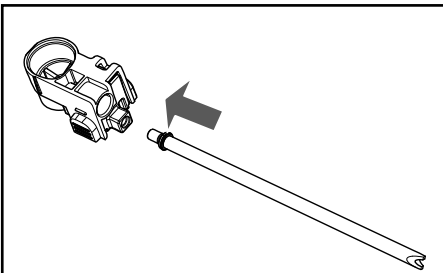

12 Das Anschlussstück am Schlauch des Cappuccinatore einsetzen.

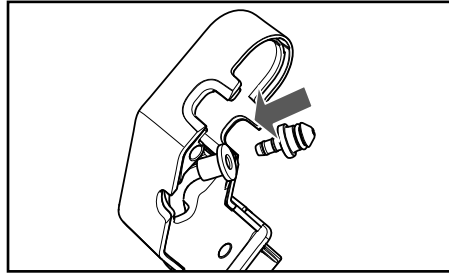

13 Den unteren Teil im Anschlussstück einsetzen.

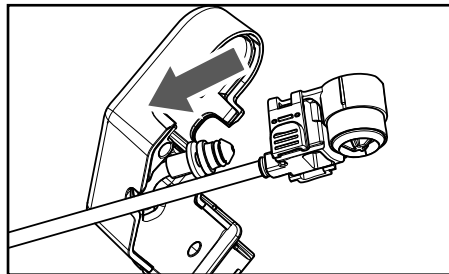

14 Den unteren Teil in den Cappuccinatore einstecken.

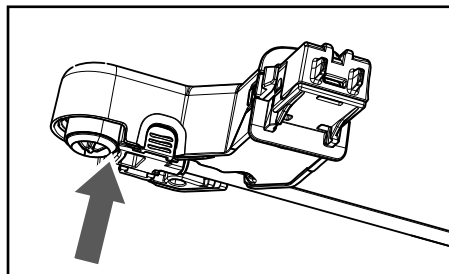

Jetzt kann der Cappuccinatore verwendet werden.

Monatliche Reinigung des Cappuccinatore

Der Cappuccinatore erfordert eine gründlichere monatliche Reinigung unter Verwendung des entsprechenden Reinigers für das Milchsystem "Saeco Milk Circuit Cleaner". Der "Saeco Milk Circuit Cleaner" ist separat erhältlich.

Weitere Details sind auf der Seite für Pflege-Produkte in dieser Bedienungsanleitung zu finden.



! Achtung: Verbrennungsgefahr! Beim Starten der Ausgabe können heiße Wasserspritzer austreten.

1 Sicherstellen, dass der Cappuccinatore korrekt installiert wurde.

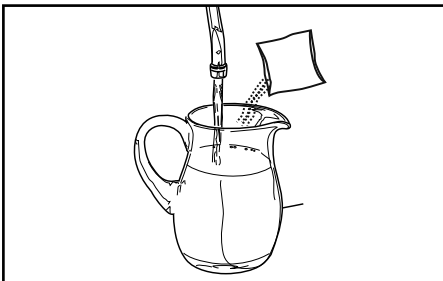

2 Das Produkt für die Reinigung des Milchsystems in einen Behälter schütten. ½ l lauwarmes Wasser hinzugeben und abwarten, bis sich das Produkt vollständig auflöst.

3 Den Ansaugschlauch in den Behälter einstecken.

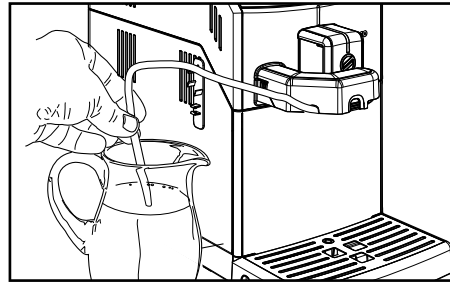

4 Einen großen Behälter (1,5 l) unter den Cappuccinatore stellen.

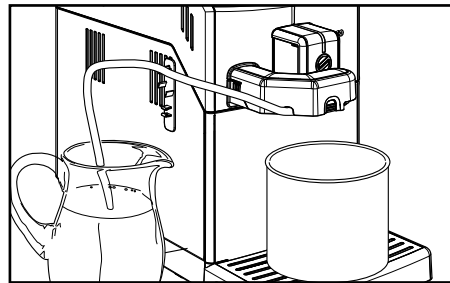

5 Die Taste (24) "☰" drücken. Daraufhin wird folgende Ansicht angezeigt:

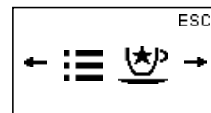

6 Die Taste (23) "☺" drücken. Daraufhin wird folgende Ansicht angezeigt:



7 Die Taste (19) "☺" drücken. Daraufhin wird folgende Ansicht angezeigt:

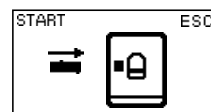

8 Die Taste (18) " drücken, um die Ausgabe zu starten.

9 Das Gerät muss aufgeheizt werden.

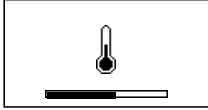

10 Bei Beendigung der Ausgabe die Vorgänge ab Punkt 5 bis Punkt 9 wiederholen, bis der Behälter völlig leer ist.

Achtung:
 **Die bei der Reinigung ausgegebene Lösung darf nicht getrunken werden.**

11 Den Behälter gründlich ausspülen und mit ½ l frischem Wasser füllen, das für den Spülzyklus benutzt wird.

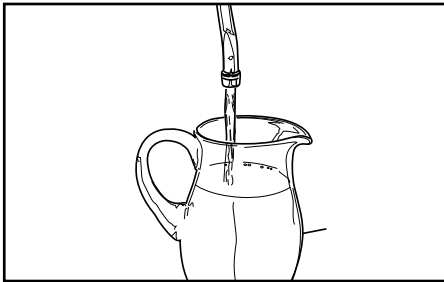

12 Den Ansaugschlauch in den Behälter einstecken.

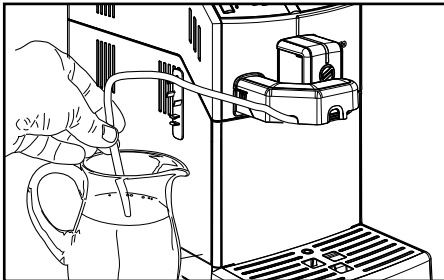

Den Behälter leeren und erneut unter den Cappuccinatore stellen.

13 Die Taste (24) " drücken. Daraufhin wird folgende Ansicht angezeigt:

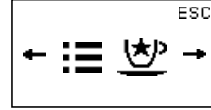

14 Die Taste (23) " drücken. Daraufhin wird folgende Ansicht angezeigt:



15 Die Taste (19) " drücken. Daraufhin wird folgende Ansicht angezeigt:

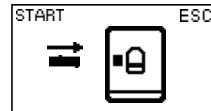

16 Die Taste (18) " drücken, um die Ausgabe zu starten.

17 Das Gerät muss aufgeheizt werden.

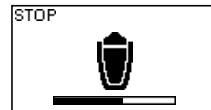
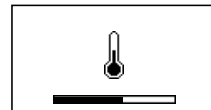

18 Bei Beendigung der Ausgabe die Vorgänge ab Punkt 13 bis Punkt 17 wiederholen, bis die Karaffe völlig leer ist.

19 Den Cappuccinatore aus der Maschine herausnehmen. Die Vorgänge von Punkt 11 bis Punkt 17 noch einmal wiederholen.

20 Den Cappuccinatore abnehmen und reinigen, wie im Kapitel "Wöchentliche Reinigung des Cappuccinatore" beschrieben.

6.2 Reinigung Kaffeesatzbehälter

Der Kaffeesatzbehälter muss jedes Mal geleert und gereinigt werden, wenn das Gerät diesen Vorgang anfordert. Die Anweisungen dazu sind im Abschnitt 3.11 nachzulesen.

6.3 Reinigung Abtropfschale

Die Abtropfschale täglich entleeren und reinigen. Dieser Vorgang ist auch dann auszuführen, wenn der Schwimmer angehoben wird.

1 Die Abtropfschale und den Kaffeesatzbehälter herausnehmen, wie im Abschnitt 3.11 beschrieben.

2 Die Abtropfschale leeren und reinigen.

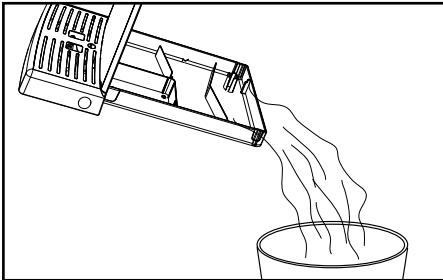

3 Den Kaffeesatzbehälter und die Schale wieder in das Gerät einsetzen.

6.4 Wöchentliche Reinigung der Brühgruppe

Die Brühgruppe muss immer dann gereinigt werden, wenn der Kaffeebohnenbehälter nachgefüllt wird, mindestens aber einmal pro Woche.

1 Das Gerät ausschalten, indem der Schalter auf "0" gestellt wird, und den Stecker von der Steckdose abziehen.

2 Die Abtropfschale und den Kaffeesatzbehälter herausnehmen.

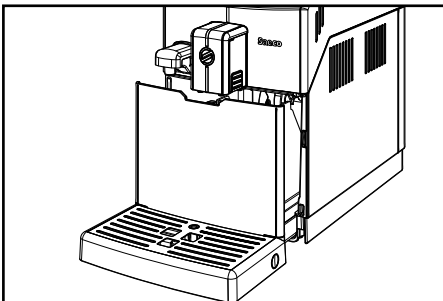

3 Die Servicetür öffnen.

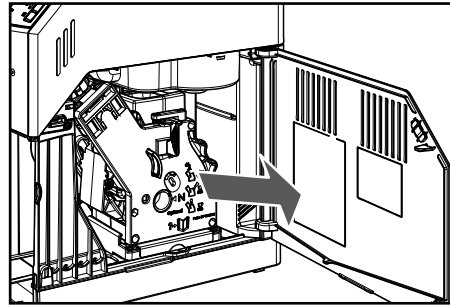

4 Die Brühgruppe herausnehmen, indem sie am entsprechenden Griff gehalten und die Taste "PUSH" gedrückt wird. Die Brühgruppe darf ausschließlich mit lauwarmem Wasser ohne Reinigungsmittel gereinigt werden.

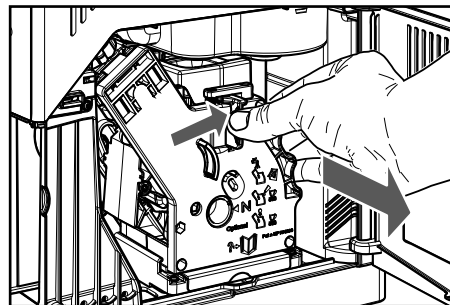

5 Die Brühgruppe mit lauwarmem Wasser reinigen. Den oberen Filter sorgfältig reinigen. Bevor die Brühgruppe in ihre Aufnahme eingesetzt wird, ist sicherzustellen, dass kein Wasser in der Brühkammer verblieben ist.

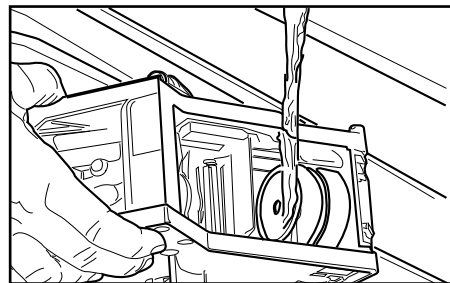

6 Den Kaffeeauffangbehälter abnehmen und sorgfältig reinigen.

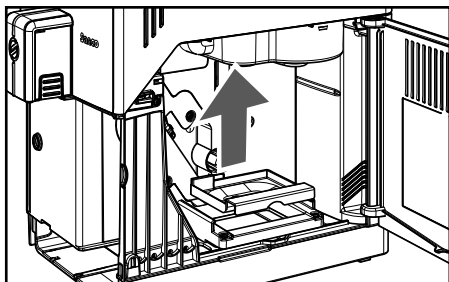

7 Den Innenraum des Geräts mit einem feuchten Tuch reinigen.

8 Den Kaffeeauffangbehälter in die entsprechende Aufnahme einsetzen und sicherstellen, dass er korrekt positioniert wurde.

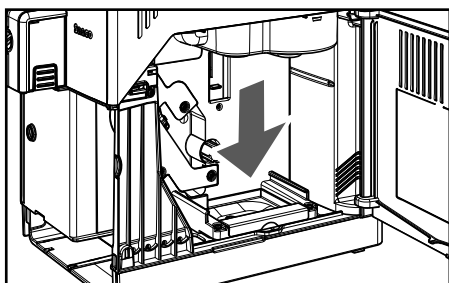

i Wird der Kaffeeauffangbehälter nicht korrekt positioniert, kann die Brühgruppe eventuell nicht in das Gerät eingesetzt werden.

9 Sicherstellen, dass sich die Brühgruppe in der Ruheposition befindet; die zwei Bezugspunkte müssen übereinstimmen.

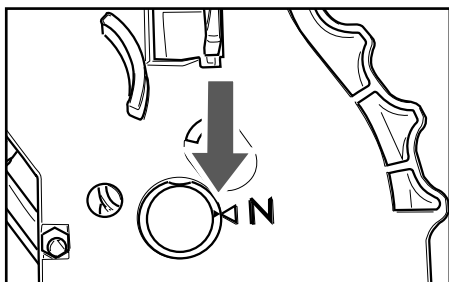

Andernfalls den unter Punkt (10) beschriebenen Vorgang ausführen.

10 Sicherstellen, dass der Hebel die Basis der Brühgruppe berührt.

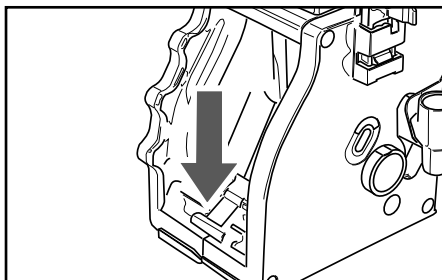

11 Sicherstellen, dass sich der angegebene Haken für die Sperre der Brühgruppe in der korrekten Position befindet. Um dessen Position zu überprüfen, wird die Taste "PUSH" kräftig gedrückt.

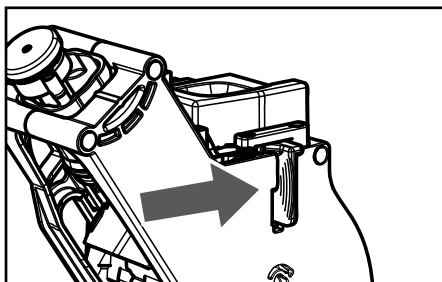



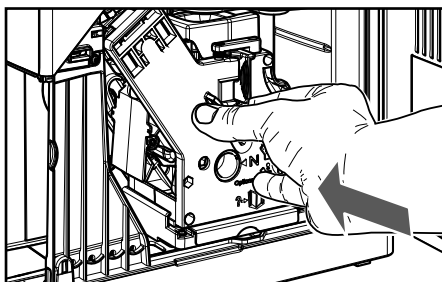



12 Die Brühgruppe wieder in den entsprechenden Bereich einsetzen, bis sie einrastet. Dabei NICHT die Taste "PUSH" drücken.





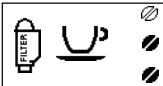

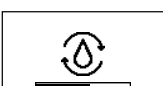
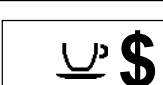

13 Den Kaffeesatzbehälter und die Abtropfschale einsetzen. Die Servicetür schließen.

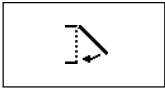
7 ANZEIGEN DES GERÄTS

In diesem Kapitel sind alle Meldungen für den Benutzer sowie die Tätigkeiten beschrieben, die der Benutzer ausführen muss oder kann.

Hinweissignale	Zurücksetzung der Meldung
	Gerät in Aufheizphase für die Ausgabe von Getränken oder heißem Wasser.
	Gerät in Spülphase. Warten, bis das Gerät den Zyklus beendet.
	Das Gerät fordert Sie auf, den Wasserfilter "Intenza" durch einen neuen zu ersetzen. Den Betreiber kontaktieren.
	Brühgruppe in der Rückstellungsphase nach einem Zurücksetzen des Geräts.
	Den Behälter mit Kaffeebohnen füllen und den Zyklus erneut starten.
	Das Gerät führt den Entlüftungszyklus des Systems aus.
	Die Guthaben auf dem Gerät sind erschöpft. In diesem Falle kann lediglich jeweils heißes Wasser und Dampf ausgegeben werden. Für die Ausgabe von Kaffee muss der Betreiber für die erneute Einstellung der Guthaben kontaktiert werden.
	Das Gerät fordert zur Ausführung eines Entkalkungszyklus auf. Wird diese Meldung angezeigt, kann das Gerät weiter benutzt werden, es besteht jedoch die Gefahr, dass der störungsfreie Betrieb beeinträchtigt wird. Es wird darauf hingewiesen, dass Schäden, die durch das unzureichende Entkalken entstehen, nicht durch die Garantie gedeckt sind. Den Betreiber kontaktieren.

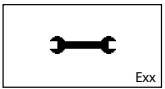
Alarmsignale (rot)	Zurücksetzung der Meldung
 	<p>Die Abtropfschale und den Kaffeesatzbehälter in das Gerät einsetzen und die Servicetür schließen.</p>
	<p>Den Kaffeebohnenbehälter auffüllen. Dieses Symbol wird ab dem Zeitpunkt, zu dem die Maschine erkennt, dass kein Kaffee für die Mahlung mehr vorhanden ist, für 5 Sek. angezeigt. Nach diesem Zeitraum wird die Meldung angezeigt (Den Behälter mit Kaffeebohnen füllen und den Zyklus erneut starten). (Siehe Hinweissignale (Gelb)).</p>
	<p>Die Brühgruppe muss in das Gerät eingesetzt werden.</p>
	<p>Den Kaffeesatzbehälter leeren.</p>
	<p>Den Wassertank füllen.</p>
 <small>Exx</small>	<p>Das Gerät ausschalten. Nach 30 Sekunden erneut einschalten. 2 oder 3 Versuche vornehmen. Tritt die Anzeige erneut auf, den Betreiber kontaktieren und diesem den auf dem Display angezeigten Code angeben.</p>

8. VERSETZUNG UND EINLAGERUNG



Für alle im Kapitel 8 beschriebenen Arbeitsvorgänge sind ausschließlich der Betreiber oder Fachtechniker zuständig, die alle Abläufe und den Einsatz geeigneter Hilfsmittel unter strikter Einhaltung der geltenden Sicherheitsvorschriften organisieren müssen.

8.1 Versetzung

Während der Versetzung und des Transports muss das Gerät stets, wie auf der Verpackung angegeben, aufrecht stehen. Der Hub und die Aufstellung sollten sorgfältig vorgenommen werden. Das Gerät sollte nicht geschüttelt werden.



Sicherstellen, dass sich beim Hub und bei der Versetzung der Last keine Personen im Gefahrenbereich aufhalten und unter schwierigen Bedingungen gegebenenfalls Personal mit der Beaufsichtigung der Versetzung beauftragen.

8.2 Einlagerung

Das Gerät muss unter folgenden Bedingungen eingelagert werden:

- Mindesttemperatur: über 4°C.
- Höchsttemperatur: unter 40°C.
- maximale Feuchtigkeit: unter 95%.

Das Gerät ist in Kartonschachteln mit Polystyrolschaum verpackt.



Achtung. Aufgrund des Gesamtgewichts der Verpackung ist die Stapelung von mehr als drei Geräten verboten. Das Gerät muss in der Originalverpackung trocken und vor Staub geschützt eingelagert werden.

9 AUFSTELLUNG



Für alle im Kapitel 9 beschriebenen Arbeitsvorgänge sind ausschließlich der Betreiber oder Fachtechniker zuständig, die alle Abläufe und den Einsatz geeigneter Hilfsmittel unter strikter Einhaltung der geltenden Sicherheitsvorschriften organisieren müssen.

9.1 Sicherheitshinweise

- Die gesamte Bedienungsanleitung aufmerksam lesen.
- Der Anschluss an das Stromnetz muss nach den geltenden Sicherheitsvorschriften im Betreiberland erfolgen.
- Der Anschluss an das Trinkwassernetz (für Geräte mit Wassernetzanschluss) muss nach den geltenden Sicherheitsvorschriften im Betreiberland erfolgen.
- Die für den Anschluss des Geräts vorgesehene Steckdose muss folgende Anforderungen erfüllen:
 - mit dem Stecker des Geräts kompatibel sein;
 - den Angaben auf dem Datenschild auf der Unterseite des Geräts entsprechend ausgelegt sein;
 - an eine leistungsfähige Erdungsanlage angeschlossen sein.
- Das Netzkabel darf nicht:
 - mit Flüssigkeiten jeglicher Art in Berührung kommen: Gefahr von elektrischen Schlägen und/oder Brandgefahr;
 - eingeklemmt und/oder über scharfe Kanten gelegt werden;
 - zum Versetzen des Geräts verwendet werden;
 - verwendet werden, wenn es beschädigt ist;
 - mit nassen oder feuchten Händen berührt werden;
 - zu einem Strang gewickelt werden,

wenn sich die Maschine in Betrieb befindet;

- mutwillig beschädigt oder verändert werden.
- Bei Schäden am Netzkabel muss dieses vom Hersteller, von dessen technischen Kundendienst oder in jedem Falle von einer Person mit ähnlicher Qualifikation ausgetauscht werden.
- Folgendes ist verboten:
 - Die Installation des Geräts auf andere Weise als im Kap. 9 beschrieben, sowie im Freien.
 - Die Installation der Maschine in Bereichen, in denen ein Wasserstrahl benutzt werden kann.
 - Der Ausschluss der vom Hersteller vorgesehenen Sicherheits- und Schutzvorrichtungen.
 - Der Betrieb der Maschine in der Nähe von entflammaren und/oder explosiven Stoffen.
 - Kinder mit Plastiktüten, Polystyrol, Nägeln usw. spielen zu lassen, da diese Teile eine potentielle Gefahrenquelle darstellen.
 - Kinder in Maschinennähe spielen zu lassen.
 - Der Einsatz von vom Hersteller nicht empfohlenen Ersatzteilen.
 - Vornahme von technischen Änderungen gleich welcher Art am Gerät.
 - Das Eintauchen des Geräts in Flüssigkeiten aller Art.
- Reinigung des Geräts mit einem Wasserstrahl.
- Verwendung des Geräts, die von der in dieser Anleitung beschriebenen Verwendung abweicht.
- Installation des Geräts auf anderen Geräten.
- Der Betrieb des Geräts in explosionsgefährdeter und/oder aggressiver Umgebung sowie in Umgebungen mit hohem Staubaufkommen oder in der Luft schwebenden öligen Stoffen.
- Der Betrieb des Geräts in brandgefährdeter Umgebung.
- Der Betrieb des Geräts zur Ausgabe von ungeeigneten Flüssigkeiten.
- Vor der Reinigung überprüfen, ob der Netzstecker aus der Steckdose gezogen wurde. Das Gerät nicht mit Benzin oder anderen Lösungsmitteln reinigen.
- Das Gerät nicht in der Nähe von Heizkörpern (wie Öfen oder Zentralheizungen) aufstellen.
- Das Gerät muss in horizontaler Position installiert werden.
- Im Fall eines Brands muss ein Kohlendioxidlöscher (CO₂) verwendet werden. Keinesfalls sind Wasser- oder Pulverlöscher einzusetzen.
- Das Gerät muss an einem Ort installiert werden, an dem es von qualifiziertem Personal kontrolliert werden kann.

9.2 Abschaltfunktionen

Die Abschaltfunktionen werden vom Hauptschalter übernommen.

9.3 Zubehörliste

9.3.1 Liste Zubehör im Lieferumfang

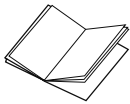

Bedienungsanleitung: Bedienungsanleitung des Geräts.



Netzkabel: für den Anschluss des Geräts an das Stromnetz.

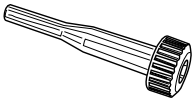

Schlüssel für Einstellung Mahlwerk: für die Einstellung des Mahlwerks.

9.3.2 Liste optionales Zubehör

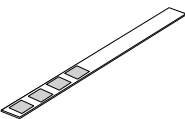

Test der Wasserhärte: Schnelltest zur Feststellung der effektiven Härte des zur Ausgabe der Getränke verwendeten Wassers. Dieser Test ist für die Einstellung der Wasserhärte auf dem Gerät unbedingt nötig.

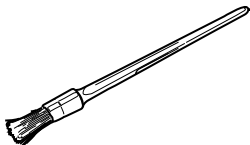

Reinigungspinsel: für die Entfernung des Kaffeepulvers im Servicefach.

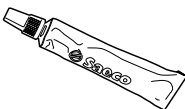

Schmierfett: für die regelmäßige Schmierung der Brühgruppe (siehe Abschnitt 11.2).



Entkalker: für die Entfernung des Kalks, der sich aufgrund der normalen Benutzung im Wassersystem absetzt.



Wasserfilter "Intenza +": entfernt unangenehmen Geschmack, der eventuell im Wasser vorhanden ist, und verringert die Wasserhärte für einen optimalen Betrieb des Geräts.

9.4 Montage-Aufstellung

! Es ist verboten, das Gerät im Freien oder in Räumen aufzustellen, in denen ein Wasser- und Dampfstrahl verwendet werden.

! Das Vorhandensein von Magnetfeldern oder in der Umgebung aufgestellten Elektrogeräten, die Störaussendungen aufweisen, kann Betriebsstörungen der elektronischen Steuerung des Geräts verursachen. Bei Temperaturen um 0°C besteht Frostgefahr für die Wasser enthaltenden Bestandteile. Das Gerät sollte unter diesen Bedingungen nicht betrieben werden.

Für einen korrekten und einwandfreien Betrieb des Geräts sollten folgende Empfehlungen berücksichtigt werden:

- Umgebungstemperatur: 10°C ÷ 40°C;
- maximale Luftfeuchtigkeit: 90%;
- Der Raum muss für die Installation des Geräts eingerichtet sein;
- Die Aufstellfläche des Geräts muss eben, fest und standsicher sein. Die Neigung der Auflagefläche darf nicht höher als 2° sein;
- Der Raum muss ausreichend beleuchtet, belüftet und hygienisch unbedenklich sein. Die Steckdose sollte leicht zugänglich sein.

! Für den Zugang zu Gerät und Steckdose, sowie zur Ausführung von Arbeiten ohne jegliche Behinderung und zum sofortigen Verlassen des Bereichs im Notfall muss genügend Freiraum vorgesehen werden.

Für den Zugang zu folgenden Teilen wird der entsprechende Freiraum aufgeführt:

- zum Bedienfeld auf der Vorderseite
- zu den Gruppen für den Eingriff im Falle von Betriebsstörungen des Geräts.

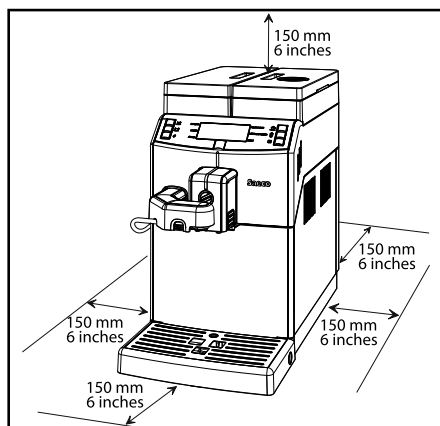

Nachdem die Verpackung beim Aufstellort abgestellt worden ist, ist wie folgt vorzugehen:

- Überprüfen, ob die Verpackung geschlossen und unbeschädigt ist und beim Transport nicht aufgebrochen wurde;
- Die Verpackung öffnen;
- Den Zustand und das Modell des Geräts in der Verpackung überprüfen;
- Überprüfen, ob das im Lieferumfang enthaltene Zubehör in der Tüte, die mit dem Gerät geliefert wird, vorhanden ist (siehe "9.3 Zubehörliste");
- Das Gerät aus der Original-Verpackung herausnehmen;
- Das Gerät von der restlichen Verpackung befreien;
- Danach das Gerät anheben und am vorbereiteten Aufstellort positionieren.

1 Die Schlauchhalterung im ersten Schlitz einsetzen, wie auf der Abbildung dargestellt.

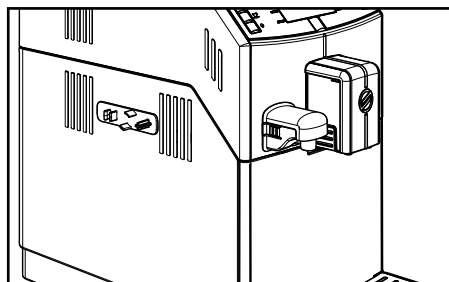

2 Die Halterung um 90° drehen, bis sie sich in der richtigen Position befindet.

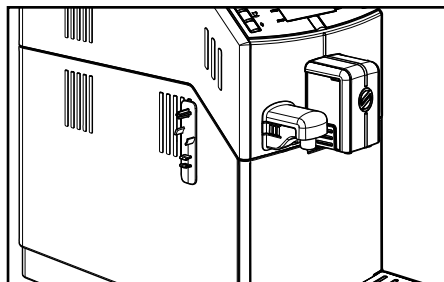

9.5 Entsorgung der Verpackung

Nach der Öffnung der Verpackung sollte diese wertstoffgerecht getrennt und entsprechend der geltenden Vorschriften im Betreiberland entsorgt werden.

i Wir empfehlen, die Originalverpackung für zukünftigen Bedarf aufzubewahren.

9.6 Füllung Wassertank

Bevor das Gerät in Betrieb genommen wird, muss der Wassertank mit frischem Trinkwasser gefüllt werden.

! **Achtung!** Vor der ersten Benutzung muss der Wassertank sorgfältig gereinigt werden. Der Tank darf ausschließlich mit frischem Trinkwasser gefüllt werden. Heißes Wasser, Wasser mit Kohlensäure oder andere Flüssigkeiten verursachen Schäden am Gerät.

Für die korrekten Vorgänge siehe Abschnitt 3.1.

9.7 Füllung Bohnenbehälter

Bevor das Gerät in Betrieb genommen wird, muss überprüft werden, ob der Behälter eine ausreichende Kaffeemenge enthält.

 **Achtung! In den Behälter dürfen ausschließlich Kaffeebohnen eingefüllt werden. Gemahlener Kaffee und Instantkaffee sowie andere Gegenstände verursachen Schäden am Gerät.**

Für die korrekten Vorgänge siehe Abschnitt 3.2.

9.8 Stromanschluss

 **Das Gerät darf nur von technischem Fachpersonal oder vom Betreiber an die Stromversorgung angeschlossen werden.**

Das Gerät ist für den Betrieb mit Einphasenspannung vorgesehen, der entsprechende Wert ist auf dem Typenschild angegeben (Abschnitt 1.4 "Identifizierung des Geräts").

Bevor der Stecker in die Steckdose eingesteckt wird, überprüfen, ob der Hauptschalter auf "0" steht.

Das Gerät wird vom Betreiber auf dessen Verantwortung an das Stromnetz angeschlossen.

Das Gerät muss mit dem am Stromkabel installierten Stecker unter Beachtung der folgenden Aspekte angeschlossen werden:

- Einhaltung der im Betreiberland zum Zeitpunkt der Installation geltenden Gesetze und technischen Vorschriften;
- Berücksichtigung der auf dem Datenschild an der Seitenwand des Geräts aufgeführten Daten.

 **Achtung: Die Steckdose muss für den Benutzer leicht zugänglich sein, so dass das Gerät im Notfall problemlos von der Stromzufuhr getrennt werden kann.**

 **Folgendes ist verboten:**

- die Verwendung von Verlängerungen aller Art.
- der Austausch des Originalsteckers.
- die Verwendung von Adaptern.

9.9 Einschalten/Ausschalten des Geräts

Das Ein- oder Ausschalten des Geräts erfolgt über die Taste im hinteren Bereich des Geräts (**Abb. 02, S. 3**).

9.10 Erste Inbetriebnahme - Benutzung nach längerer Nichtbenutzung

Für einen perfekten Espresso: das Kaffeesystem spülen, wenn das Gerät erstmalig benutzt wird oder nach einer längeren Nichtbenutzung.

Diese einfachen Vorgänge gewährleisten stets die Ausgabe eines optimalen Kaffees. Sie müssen ausgeführt werden:

- A) Bei der ersten Inbetriebnahme.
- B) Nach einem längeren Zeitraum der Nichtbenutzung des Geräts (länger als 2 Wochen).

9.10.1 Bei der ersten Inbetriebnahme

Um das Gerät zu starten, muss lediglich die Taste (21)  gedrückt werden. Das Bedienfeld zeigt an, dass die Entlüftung des Systems vorgenommen werden muss.

1 Einen großen Behälter unter den Auslauf stellen (**Abb. 11, S. 3**).



Das Gerät startet den Entlüftungszyklus des Systems automatisch. Nachfolgend führt es die Aufheizung und den Spülyklus aus, wie im Abschnitt 3.4 beschrieben.

9.10.2 Nach längerer Nichtbenutzung

1 Den Wassertank leeren, reinigen, ausspülen und mit frischem Wasser füllen (siehe Abschnitt 9.6).

2 Einen großen Behälter unter den Auslauf stellen (**Abb. 11, S. 3**).

3 Die Taste (19)  drücken, um die Ausgabe zu starten.

4 Das Gerät gibt einen Kaffee über den Auslauf aus (**Abb. 11, S. 3**); das Ende der Ausgabe abwarten und den Behälter entleeren.

5 Die Vorgänge von Punkt 2 bis Punkt 4 insgesamt 3 Mal wiederholen. Danach zu Punkt 6 übergehen.

6 Einen Behälter unter die Heißwasser-/Dampfdüse stellen (**Abb. 10, S. 3**).

7 Die Taste (24) "☰" drücken. Daraufhin wird folgende Ansicht angezeigt:

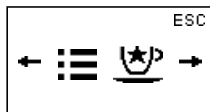

8 Die Taste (23) "☕" drücken. Daraufhin wird folgende Ansicht angezeigt:



9 Erneut die Taste (23) "☕" drücken, um die Ausgabe zu starten. Nun wird folgende Ansicht angezeigt:



10 Das Gerät zeigt an, dass die Wasserdüse installiert werden muss. Überprüfen, ob die Wasserdüse vorschriftsmäßig installiert wurde. Zur Bestätigung die Taste (18) "☕" drücken. Das Gerät beginnt, heißes Wasser auszugeben. Wasser ausgeben, bis das Symbol Wasser fehlt angezeigt wird.

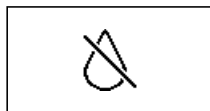

11 Nach Abschluss der Ausgabe des heißen Wassers den Behälter leeren.

12 Anschließend den Wassertank erneut bis zum Füllstand MAX füllen.

Das Gerät ist betriebsbereit.

9.11 Messen und Einstellung der Wasserhärte

Das Messen des Wasserhärtegrads ist von wesentlicher Bedeutung für den korrekten Betrieb des Wasserfilters "INTENZA+" und die Häufigkeit des Entkalkens des Geräts.

1 Den Teststreifen zum Bestimmen der Wasserhärte für einen Zeitraum von 1 Sekunde in das Wasser eintauchen.

i **Hinweis: Der Teststreifen kann für jeweils eine Messung verwendet werden.**

2 Ablesen, wie viele Quadrate die Farbe ändern, und auf die Tabelle Bezug nehmen.

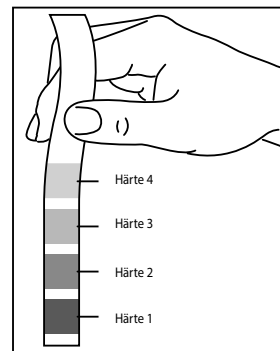

3 Die Zahlen entsprechen den Einstellungen, die hinsichtlich der Einstellung des Geräts genannt werden, die nachfolgend erläutert wird.

- HÄRTE 4 (hart)
- HÄRTE 3 (mittel)
- HÄRTE 2 (weich)
- HÄRTE 1 (sehr weich)

4 Die Programmierung des Geräts öffnen, wie in Abschnitt 10.1 beschrieben.

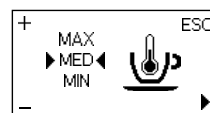

5 Die Taste (24) "☰" drücken, bis folgendes Menü angezeigt wird:

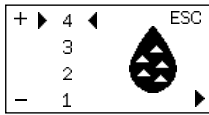

i **Hinweis:** Das Gerät wird mit einer Standardeinstellung geliefert, die für den Großteil der Anwendungen ausreichend ist.

6 Die folgenden Tasten drücken:
 die Taste (18) "☺", um den Wert zu erhöhen
 oder
 die Taste (20) "☹", um den Wert zu reduzieren.

7 Die Taste (24) "☰" drücken, um die angewählte Änderung zu bestätigen.

Nach der Einstellung der Wasserhärte wird der Filter (Intenza+) installiert, wie im folgenden Abschnitt beschrieben. Nachfolgend die Programmierung verlassen, wie in Abschnitt 10.2 beschrieben.

9.12 Wasserfilter "INTENZA+"

Das Wasser ist ein wesentlicher Bestandteil eines jeden Espresso und sollte daher stets professionell gefiltert werden. Aus diesem Grunde können alle Geräte Saeco mit dem Wasserfilter INTENZA+ ausgestattet werden. Der Filter ist recht einfach in der Benutzung und durch seine hoch entwickelte Technologie beugt er der Bildung von Kalk wirkungsvoll vor. Auf diese Weise sind stets die perfekten Wasserbedingungen für ein intensives Aroma Ihres Espresso gewährleistet.

! **Der Kalkschutzfilter muss ausgetauscht werden, wenn das Gerät den entsprechenden Vorgang anfordert. Vor der Ausführung des Entkalkens muss der Kalkschutzfilter aus dem Wassertank herausgenommen werden.**

i **Das Messen der Wasserhärte ist von wesentlicher Bedeutung für den korrekten Betrieb des Wasserfilters "INTENZA+" und die Häufigkeit des Entkalkens des Geräts.**

1 Den Wasserfilter "INTENZA+" aus der Verpackung nehmen. Den Filter entsprechend der für die Einstellung der Wasserhärte ausgeführten Messungen einstellen.

Den mit dem Gerät gelieferten Wasserhärtest verwenden. Das "Intenza Aroma System" entsprechend den Angaben auf der Verpackung des Filters einstellen (siehe Abschnitt 9.11).

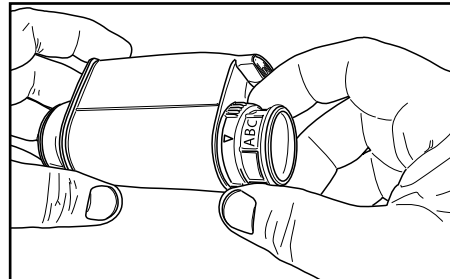

- A = Weiches Wasser
- B = Hartes Wasser (Standard)
- C = Sehr hartes Wasser

2 Den Wasserfilter "INTENZA+" senkrecht (so dass die Öffnung nach oben zeigt) in kaltes Wasser tauchen. Den Filter leicht an den Seiten zusammendrücken, um die Luftblasen zu entfernen.

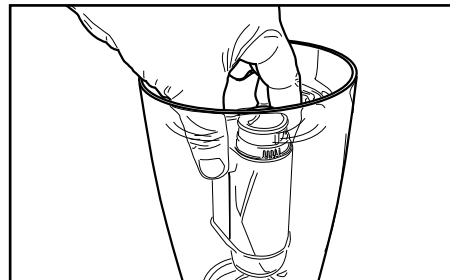

3 Den Tank aus dem Gerät herausnehmen und leeren. Den kleinen weißen Filter aus dem Tank herausnehmen, an einem trockenen Ort aufbewahren und vor Staub schützen.

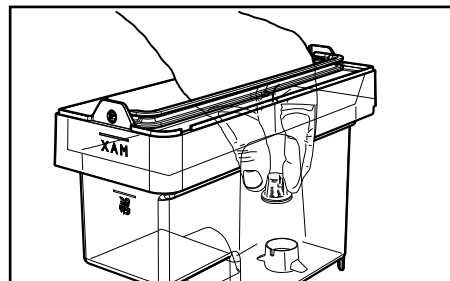

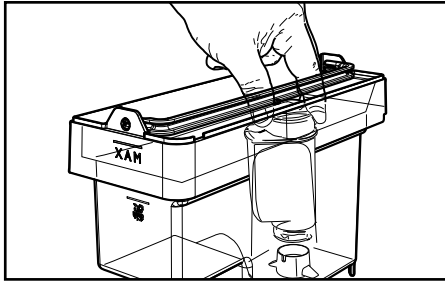

4 Den Wasserfilter in den leeren Tank einsetzen. Bis zum Einrasten drücken.



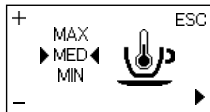

5 Den Tank mit frischem Trinkwasser füllen und wieder in das Gerät einsetzen.

6 Die Programmierung des Geräts öffnen, wie in Abschnitt 10.1 beschrieben.

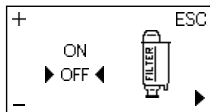

7 Die Taste (24)  drücken, bis folgendes Menü angezeigt wird:



8 Die Taste (18)  drücken, um "ON" anzuwählen und dann die Taste (24)  zur Bestätigung drücken.

9 Das Programmmenü schließen und ca. die Hälfte des Inhalts des Wassertanks ausgeben, um den Filter zu aktivieren.

10 Anschließend den Wassertank erneut bis zum Füllstand MAX mit frischem Trinkwasser füllen.

9.12.1 Austausch des Wasserfilters "Intenza+"

Wurde der Filter bereits installiert, und das Gerät weist darauf hin, dass dieser gewechselt werden muss, so ist dabei entsprechend der obigen Beschreibung vorzugehen.

Beim Öffnen der Programmierseite ist auch die Option "RESET" vorhanden.



Um den Alarm auf Null zu stellen, wird diese Option angewählt.

9.12.2 Entfernung des Wasserfilters "Intenza+"

Ist der Filter im Gerät installiert und soll entfernt werden, müssen die Programmierseite geöffnet und die Option "OFF" angewählt werden.

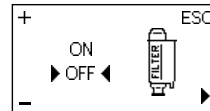

i Hinweis: Der während der Installation des Wasserfilters "INTENZA+" entfernte weiße Filter muss auf jeden Fall wieder eingesetzt werden.

9.13 Einstellung Mahlwerk

⚠ Achtung! Keinen gemahlene Kaffee und/oder Instantkaffee in den Kaffeebohnenbehälter einfüllen. Es dürfen ausschließlich Kaffeebohnen in diesen Behälter eingefüllt werden. Das Mahlwerk enthält Teile, die sich bewegen und daher eine Gefahr darstellen können. Die Einführung der Finger und/oder anderer Gegenstände ist verboten. Vor Eingriffen im Inneren des Kaffeebehälters sollten stets das Gerät durch Druck der Taste ON/OFF ausgeschaltet und der Stecker von der Steckdose abgenommen werden.

⚠ Der Drehknopf für die Mahlgradeinstellung, der sich im Kaffeebohnenbehälter befindet, darf nur dann gedreht werden, wenn sich das Keramikmahlwerk in Betrieb befindet.

Diese Einstellung kann durch Druck und Drehung des Drehknopfs für die Mahlgradeinstellung im Inneren des Kaffeebohnenbehälters unter Verwendung des entsprechenden Schlüssels für die Einstellung des Mahlwerks aus dem Lieferumfang vorgenommen werden.

1 Den Drehknopf für die Mahlgradeinstellung jeweils nur um maximal einen Grad verstellen. Der Geschmacksunterschied ist nach der Ausgabe von 2-3 Tassen Kaffee wahrnehmbar.

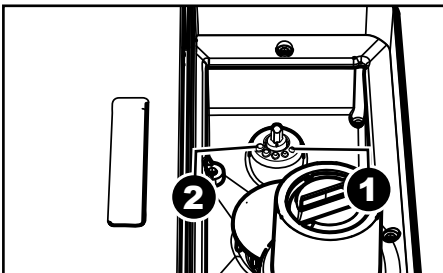
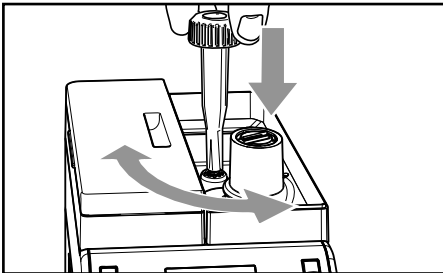

Die Bezugsangaben geben den eingestellten Mahlgrad an. Mit den folgenden Bezugsangaben können unterschiedliche Mahlgrade eingestellt werden:

- 1 - feiner Mahlgrad
- 2 - grober Mahlgrad

10 PROGRAMMIERUNG GERÄT



Für alle im Kapitel 10 beschriebenen Arbeitsvorgänge sind ausschließlich der Betreiber oder Fachtechniker zuständig, die alle Abläufe und den Einsatz geeigneter Hilfsmittel unter strikter Einhaltung der geltenden Sicherheitsvorschriften organisieren müssen.

Der Fachtechniker oder der Betreiber können einige Betriebsparameter des Geräts den individuellen Bedürfnissen des Benutzers anpassen.

10.1 Zugriff auf die Programmierung

Für den Zugriff auf die Programmierung des Geräts sind folgende Vorgänge auszuführen:

1 Bei eingeschaltetem Gerät die beiden Tasten (22) "☕" und (23) "☕" gleichzeitig für 7 Sekunden gedrückt halten.

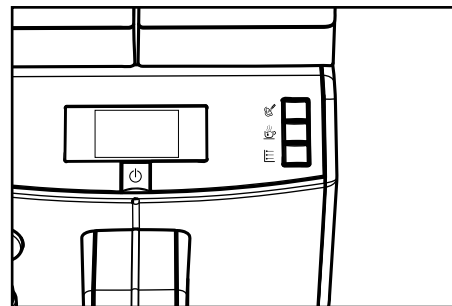

2 Daraufhin wird folgendes Display angezeigt:

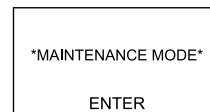

3 Die Taste (21) "⏻" drücken, um die Programmierung zu öffnen.

i **Hinweis:** Mit der beschriebenen Vorgehensweise wird das Programmennü nur dann geöffnet, wenn das Gerät die Betriebstemperatur erreicht hat. Für die Ausführung einiger Programme (bspw.: ENTKALKEN) steuert das Gerät die Vorgehensweise automatisch und heizt entsprechend der Einstellungen des Herstellers auf.

i **Hinweis:** Erfolgt für einen Zeitraum von 3 Minuten keine Eingabe, verlässt das Gerät die Programmierung und schaltet auf normalen Betrieb um.

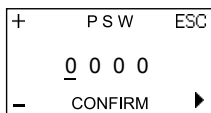

! Die Menüs müssen jeweils mit einem **PASSWORT** geschützt werden.

! Zur Eingabe des **PASSWORTS** wird nicht aufgefordert, wenn der voreingestellte Wert (0000) beibehalten wird. Dieser muss bei der 1. Inbetriebnahme des Geräts geändert werden, damit der Zugriff für Unbefugte nicht möglich ist. Nach der Änderung muss er bei jeder Öffnung eingegeben werden, wenn Folgendes auf dem Display angezeigt wird:



Für die Einstellung des **PASSWORTS** ist auf den Abschnitt 10.4 Bezug zu nehmen, in dem die Einstellung erläutert wird.

Für die Eingabe des Passworts:

1 Die Taste (18) "" oder die Taste (20) "" für die Einstellung der gewünschten Zahl drücken.

2 Die Taste (24) "" für die Eingabe der nächsten Zahl drücken (bei Erreichen der letzten Zahl wird wieder bei der ersten begonnen).





3 Die Punkte 1 und 2 bis zur Eingabe des eingestellten Passworts wiederholen.

4 Die Taste (21) "" zur Bestätigung und zur Öffnung der Programmierung des Geräts drücken.

i **Hinweis:** Bei einem Verlust des **PASSWORTS** kann dieses durch die Eingabe eines **PUK-Codes** auf Null gestellt werden. Der **PUK-Code** kann beim Kundendienst Saeco angefordert werden, der Sie auch durch die entsprechende Vorgehensweise führt.

10.2 Programmiersteuerungen

Beim Zugriff auf die Menüs des Geräts haben die Tasten der Tastatur andere Funktionen.

Taste (18) "  " "ändern"	Für die Änderung der Parameter, wenn diese sichtbar sind.
Taste (20) "  " "ändern"	Für die Änderung der Parameter, wenn diese sichtbar sind.
Taste (24) "  " (Anzeige der Parameter / OK)	Für folgende Vorgänge: 1 Überfliegen der Seiten des Menüs; 2 Bestätigung des Parameters/Werts, wenn dieser geändert wurde.
Taste (22) "  " "ESC"	Für das Verlassen der Funktion ohne Änderung des editierten oder angewählten Parameters. Hinweis: Die Taste mehrmals drücken, um die Programmierung zu verlassen.

10.3 Programmennü

In diesem Menü können einige Betriebsparameter des Geräts eingestellt werden.

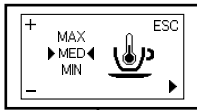

Kaffeetemperatur

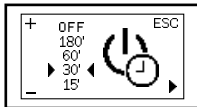
Mit dieser Funktion kann die Ausgabetemperatur des Kaffees eingestellt werden.

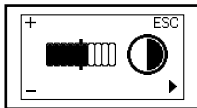

Timer (Standby)

Mit dieser Funktion kann die Zeit eingestellt werden, die zwischen der letzten Ausgabe und der Umschaltung auf die Betriebsart Standby liegen soll.

Hinweis: Wird der Wert "OFF" angewählt, wird diese Funktion deaktiviert und das Gerät bleibt stets aktiv.

Kontrast

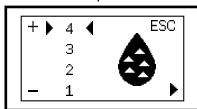
Mit dieser Funktion kann der Displaykontrast für die optimale Anzeige der Meldungen eingestellt werden.

Wasserhärte

Mit dieser Funktion können die Einstellungen je nach Wasserhärte am Aufstellungsort vorgenommen werden.

1 = sehr weiches Wasser

2 = weiches Wasser

3 = hartes Wasser

4 = sehr hartes Wasser

Für weitere Einzelheiten siehe Kapitel "Messen und Einstellung der Wasserhärte".

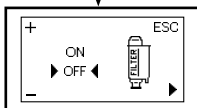

Wasserfilter "INTENZA+"

Mit dieser Funktion kann der Wasserfilter "INTENZA+" gesteuert werden.

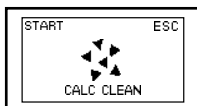
Für weitere Einzelheiten siehe entsprechendes Kapitel zum Einsatz des Filters.

Entkalkungszyklus

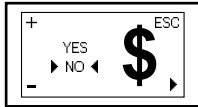
Mit dieser Funktion kann der Entkalkungszyklus durchgeführt werden.



Verwaltung Guthaben

Mit dieser Funktion kann die Verwaltung der Guthaben eingeschaltet werden.



Aufladung Guthaben

Mit dieser Funktion können die Guthaben aufgeladen werden.

Hinweis: Diese Funktion ist nur dann sichtbar, wenn die Funktion "Verwaltung Guthaben" auf "YES" eingestellt ist und man über die Taste (21) "⏻" zugreift.

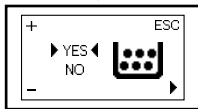

Alarm Satzbehälter

Mit dieser Funktion kann der Alarm, der den Benutzer auf die Notwendigkeit der Entleerung des Kaffeesatzbehälters hinweist, ein- oder ausgeschaltet werden.

Hinweis: Wird der Alarm ausgeschaltet, können Betriebsstörungen des Geräts auftreten, da die Satzportionen die Brühgruppe blockieren können.

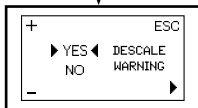

Descal Warning

Mit dieser Funktion kann der Alarm der Aufforderung zum Entkalken ein- oder ausgeschaltet werden.

Schäden, die durch das unzureichende Entkalken entstehen, sind nicht durch die Garantie gedeckt.

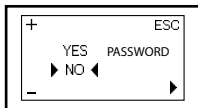

Passwort

Mit dieser Funktion kann das Passwort für den Zugriff auf die Programmierung des Geräts aktiviert werden.

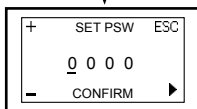

Einstellung Passwort

Mit dieser Funktion kann die Änderung des Passworts für den Zugriff auf die Programmierung des Geräts ausgeführt werden.

Hinweis: Diese Funktion ist nur dann sichtbar, wenn die Funktion "Passwort" auf "YES" eingestellt ist und man über die Taste (21) "⏻" zugreift.

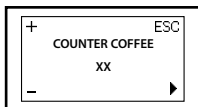

Kaffeecähler

Mit dieser Funktion kann überprüft werden, wie viele Tassen Kaffee ausgegeben wurden. Die Anzahl wird dort angezeigt, wo das Zeichen (XX) erscheint. Die Anzahl kann nicht auf Null gestellt werden.

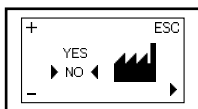

Werkseinstellungen

Mit dieser Funktion können die Werkseinstellungen der Parameter bei Betriebsstörungen wieder hergestellt werden.

10.4 Einstellung PASSWORT

Das PASSWORT muss vom Betreiber eingestellt werden, um den Zugriff von unbefugtem Personal zu vermeiden, das die Einstellungen des Geräts verändern und Betriebsstörungen verursachen könnte.

Bei der Einstellung des PASSWORTS ist folgendermaßen vorzugehen:

1 Die Programmierung des Geräts öffnen, wie in Abschnitt 10.1 beschrieben.

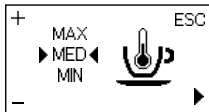

2 Die Taste (24) "☰" drücken, bis folgendes Menü angezeigt wird:

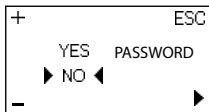

3 Die Taste (18) "☰" oder die Taste (20) "☑" für die Anwahl der Option "YES" drücken.

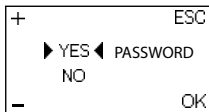

4 Zur Bestätigung die Taste (24) "☰" drücken.

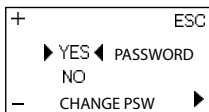

5 Daraufhin wird die Option "CHANGE PSW" angezeigt, mit der das Passwort eingestellt werden kann.

6 Die Taste (21) "☑" zur Bestätigung und zur Öffnung der Programmierung des Passworts drücken.



Für die Eingabe des Passworts:

7 Die Taste (18) "☰" oder die Taste (20) "☑" für die Einstellung der gewünschten Zahl drücken.

8 Die Taste (24) "☰" für die Eingabe der nächsten Zahl drücken (bei Erreichen der letzten Zahl wird wieder bei der ersten begonnen).

9 Die Punkte 7 und 8 bis zur Eingabe des eingestellten Passworts wiederholen.

10 Die Taste (21) "☑" zur Bestätigung des Passworts und zum Verlassen des Menüs drücken.

i **Hinweis:** Die Änderung kann jederzeit ohne Speicherung der vorgenommenen Einstellungen verlassen werden, indem die Taste (22) "☑" gedrückt wird.

i **Hinweis:** Wird im Menü "PASSWORD" erneut die Option "NO" eingestellt, so wird das gespeicherte Passwort gelöscht.

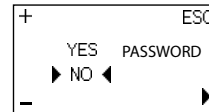

10.5 Einstellung Guthaben

Die Guthaben können eingestellt werden, damit die Ausgabe von Kaffee unter der direkten Kontrolle des Betreibers erfolgt.

Bei der Einstellung der Guthaben ist folgendermaßen vorzugehen:

1 Die Programmierung des Geräts öffnen, wie in Abschnitt 10.1 beschrieben.

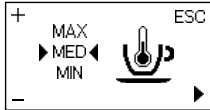

2 Die Taste (24) "☰" drücken, bis folgendes Menü angezeigt wird:



3 Die Taste (18) "☰" oder die Taste (20) "☉" für die Anwahl der Option "YES" drücken.

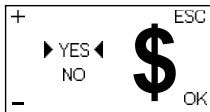

4 Zur Bestätigung die Taste (24) "☰" drücken.

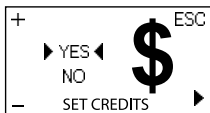

5 Daraufhin wird die Option "SET CREDITS" angezeigt, mit der die Anzahl der Guthaben manuell eingestellt werden kann.

6 Die Taste (21) "☉" zur Bestätigung und zur Öffnung der Aufladung der Guthaben drücken.



Für die Aufladung der Guthaben:

7 Die Taste (18) "☰" oder die Taste (20) "☉" für die Einstellung der gewünschten Zahl drücken.

8 Die Taste (24) "☰" für die Eingabe der nächsten Zahl drücken (bei Erreichen der letzten Zahl wird wieder bei der ersten begonnen).

9 Die Punkte 7 und 8 bis zur Eingabe der gewünschten Guthaben wiederholen.

i Hinweis: Die Änderung kann jederzeit ohne Speicherung der vorgenommenen Einstellungen verlassen werden, indem die Taste (22) "☉" gedrückt wird.

10 Die Taste (21) "☉" zur Bestätigung der Anzahl der Guthaben und zum Verlassen des Menüs drücken.

i Hinweis: Wird im Menü "GUTHABEN" erneut die Option "NO" eingestellt, verbleiben die geladenen Guthaben in jedem Fall im Speicher, auch wenn sie während der Ausgabe des Kaffees nicht mehr gezählt werden.

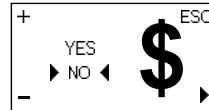

11 REINIGUNG UND WARTUNG



Für alle im Kapitel 11 beschriebenen Arbeitsvorgänge sind ausschließlich der Betreiber oder Fachtechniker zuständig, die alle Abläufe und den Einsatz geeigneter Hilfsmittel unter strikter Einhaltung der geltenden Sicherheitsvorschriften organisieren müssen.

11.1 Reinigungsintervalle

Zur Gewährleistung des störungsfreien Betriebs des Geräts empfiehlt es sich, die Wartungs- und Reinigungsarbeiten gemäß der nachstehenden Tabelle auszuführen.

Ausführende Vorgänge	Bei Anzeige	Jede Woche	Jeden Monat oder nach 500 Ausgaben
Entleeren und Reinigung des Kaffeesatzbehälters	■		
Reinigung Wassertank		■	
Reinigung Brühgruppe		■	
Schmierung der Brühgruppe			■
Reinigung Kaffeebehälter			■
Entkalken	■		

11.2 Schmierung der Brühgruppe

Die Brühgruppe sollte nach jeweils 500 Tassen Kaffee oder einmal monatlich geschmiert werden.

Das Fett für die Schmierung der Brühgruppe und das komplette "Service Kit" sind bei Ihrem Händler vor Ort oder bei autorisierten Kundendienstzentren erhältlich.

Vor der Schmierung der Brühgruppe muss diese unter fließendem Wasser gereinigt werden, wie im Kapitel "Wöchentliche Reinigung der Brühgruppe" erläutert.

1 Die Führungen der Brühgruppe ausschließlich mit dem Fett Saeco schmieren.

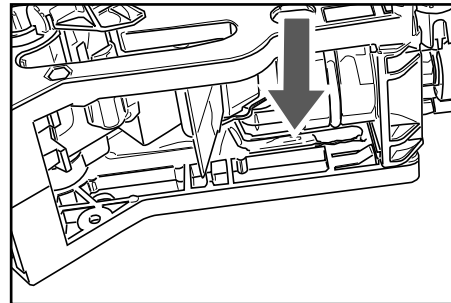

Das Fett gleichmäßig auf beide seitlichen Führungen auftragen.

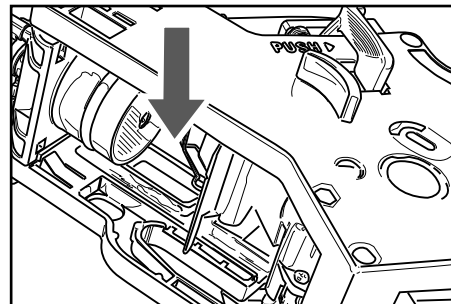

2 Auch die Welle schmieren.

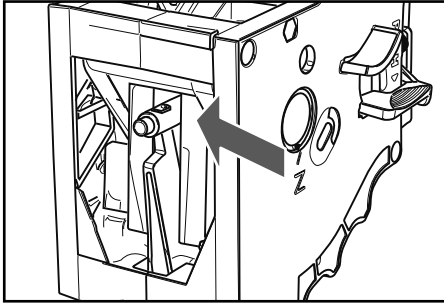

3 Die Brühgruppe wieder in den entsprechenden Bereich einsetzen, bis sie einrastet. Dabei NICHT die Taste "PUSH" drücken.

4 Den Kaffeesatzbehälter und die Abtropfschale einsetzen. Die Servicetür schließen.

11.3 Entkalken

Kalk ist von Natur aus im Wasser enthalten, das für den Betrieb des Geräts benutzt wird.

Dieser Kalk muss regelmäßig entfernt werden, da er das Wasser- und Kaffeesystem Ihres Geräts verstopfen kann.

Die moderne Elektronik weist über das Display des Geräts (mit eindeutigen Symbolen) darauf hin, wenn das Entkalken erforderlich ist. Hierfür müssen lediglich die nachfolgend beschriebenen Hinweise beachtet werden.

! Achtung! Wird die Anzeige deaktiviert, zeigt das Gerät dem Benutzer den entsprechenden Hinweis nicht an. Schäden, die durch die Nichtausführung des Entkalkungszyklus entstehen, sind nicht durch die Garantie gedeckt.

Dieser Vorgang muss ausgeführt werden, bevor das Gerät aufgrund der offensichtlich nachlässigen Wartung nicht mehr funktioniert.

Ausschließlich den Entkalker Saeco benutzen. Dieses wurde eigens dafür entwickelt, die Leistungen und den Betrieb des Geräts für dessen gesamtes Betriebsleben optimal zu erhalten und, soweit es korrekt verwendet wird, Beeinträchtigungen des ausgegebenen Produktes zu vermeiden.

Der Entkalker und das komplette "Maintenance Kit" sind bei Ihrem Händler vor Ort oder bei autorisierten Kundendienstzentren erhältlich.

! Achtung! Das Entkalkungsmittel und die bis zum Abschluss des Zyklus ausgegebenen Produkte dürfen keinesfalls getrunken werden. Keinesfalls darf Essig als Entkalker verwendet werden.

1 Die Taste ON/OFF drücken, um das Gerät einzuschalten. Warten, bis das Gerät die Spül- und Aufheizphase beendet. Sicherstellen, dass der Cappuccinatore installiert ist.

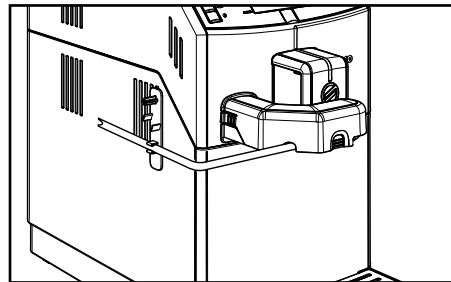

! Achtung! Bevor der Entkalker eingefüllt wird, muss der Wasserfilter "Intenza" herausgenommen werden.

2 Einen Behälter mit 1/2 l Wasser füllen. Den Ansaugschlauch in den Behälter einstecken.

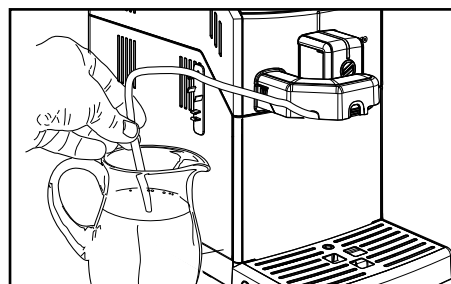

3 Einen großen Behälter (1,5 l) unter den Cappuccinatore stellen.

i Hinweis: Der Behälter muss mindestens 1,5 Liter fassen.

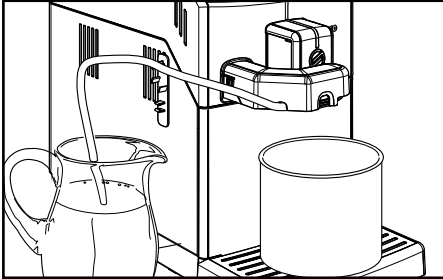

4 Die Programmierung des Geräts öffnen, wie in Abschnitt 10.1 beschrieben.

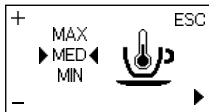

5 Die Taste (24) "☰" drücken, bis folgendes Menü angezeigt wird:

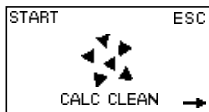

6 Die Taste (18) "☕" drücken, um den Zyklus des ENTKALKENS zu starten.

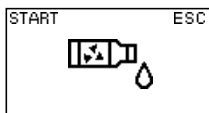

i Hinweis: Die Taste (22) "☕" zum Verlassen drücken. Der Zyklus kann in jedem Falle verlassen werden; siehe Kapitel "Unterbrechung des Entkalkungszyklus".

7 Den gesamten Inhalt der Flasche mit konzentriertem Entkalker Saeco in den Wassertank des Geräts einfüllen.

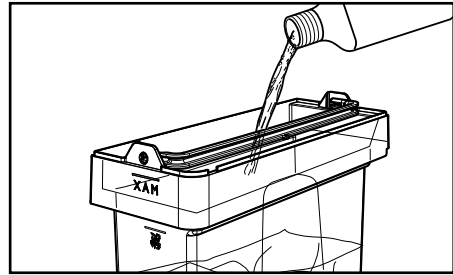

8 Frisches Trinkwasser bis zur Füllstandanzeige mit dem Symbol "CALC CLEAN" einfüllen.

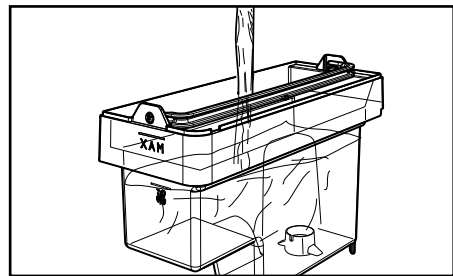

9 Den Tank wieder in das Gerät einsetzen.

10 Alle vorhandenen Flüssigkeiten aus der Abtropfschale entleeren und die Abtropfschale wieder in das Gerät einsetzen (siehe Abschnitt 6.3).

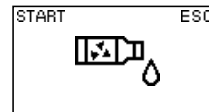

11 Die Taste (18) "☕" drücken, um den Zyklus des ENTKALKENS zu beginnen.



i Ist kein so großer Behälter zur Hand, wird der Zyklus durch Druck der Taste (18) "☕" in den Pausenmodus geschaltet, der Behälter entleert und erneut in das Gerät eingesetzt. Dann wird der Zyklus fortgesetzt, indem die Taste (18) "☕" gedrückt wird.

12 Nun beginnt das Gerät in Intervallen mit der Ausgabe des Entkalkers (der Balken zeigt den Fortschritt des Zyklus an).

13 Befindet sich keine Lösung mehr im Tank, so fordert das Gerät zur Entleerung und Spülung des Tanks mit frischem Trinkwasser auf.



14 Die Behälter, die zum Auffangen der aus dem Gerät austretenden Flüssigkeit verwendet wurden, leeren.

15 Den Wassertank sorgfältig ausspülen und bis zum Füllstand "CALC CLEAN" mit frischem Trinkwasser füllen.

16 Alle vorhandenen Flüssigkeiten aus der Abtropfschale entleeren und die Abtropfschale wieder einsetzen.

17 Einen großen Behälter unter die Heißwasser-/Dampfdüse und unter den Kaffeeauslauf stellen.

18 Den Tank in das Gerät einsetzen.

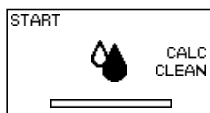

19 Nach Druck der Taste (18) "☕" führt das Gerät den Spülzyklus aus.

i Hinweis: Der Spülzyklus kann durch Druck der Taste (18) "☕" kurzzeitig unterbrochen werden. Um den Zyklus fortzusetzen, wird die Taste (18) "☕" gedrückt. Dadurch kann der Behälter entleert oder das Gerät für einen kurzen Zeitraum unbeaufsichtigt gelassen werden.

20 Wurde das für die Spülung erforderliche Wasser vollständig ausgegeben, zeigt das Gerät das Symbol an.



Die Taste (22) "☕" drücken, um den Entkalkungszyklus zu verlassen.

i Hinweis: Der Spülzyklus reinigt das System mit einer voreingestellten Wassermenge für die Gewährleistung optimaler Leistungen des Geräts. Wird der Tank nicht bis zum Füllstand CALC CLEAN gefüllt, besteht die Möglichkeit, dass das Gerät durch Anzeigen der folgenden Ansicht die Ausführung von zwei oder mehr Zyklen fordert.



Die Vorgänge von Punkt 13 bis Punkt 19 wiederholen. Danach zu Punkt 20 übergehen.

21 Nach Ende des Spülzyklus führt die Maschine die Entlüftung des Systems, das Aufheiz- und den Spülzyklus für die Ausgabe der Produkte durch.

22 Die Behälter, die zum Auffangen der aus dem Gerät austretenden Flüssigkeit verwendet wurden, leeren.

23 Die Abtropfschale leeren und wieder einsetzen.

24 Das Gerät ist betriebsbereit.

i Hinweis:

- Die Entsorgung der Entkalkungsmittel muss gemäß den Vorgaben des Herstellers und/oder den im Benutzerland geltenden Vorschriften erfolgen;
- Nach der Ausführung des Entkalkungszyklus muss die Brühgruppe gereinigt werden, wie im Abschnitt "Wöchentliche Reinigung der Brühgruppe" im Kapitel "Reinigung und Wartung" beschrieben.

11.4 Unterbrechung des Entkalkungszyklus

Sobald der Entkalkungszyklus begonnen wird, muss dieser vollständig durchlaufen werden. Es ist zu vermeiden, dass das Gerät ausgeschaltet wird.

Sollte das Gerät blockieren, so kann der Zyklus durch Druck der Taste **ON/OFF** verlassen werden.

In diesem Fall den Wassertank leeren, sorgfältig ausspülen und bis zum Füllstand **"CALC CLEAN"** füllen.

Die im **Abschnitt 9.10.2 "Nach längerer Nichtbenutzung"** aufgeführten Hinweise beachten, bevor die Ausgabe von Getränken vorgenommen wird.

Wurde der Zyklus nicht abgeschlossen, fordert das Gerät weiterhin zur Ausführung eines Entkalkungszyklus auf. Dieser sollte so bald wie möglich vorgenommen werden.



12 VERSCHROTTUNG DES GERÄTS

Gemäß Art. 13 der italienischen Gesetzesverordnung Nr. 151 vom 25. Juli 2005 "Umsetzung der Richtlinien 2002/95/EG, 2002/96/EG und 2003/108/EG, hinsichtlich der Verringerung des Einsatzes von Gefahrenstoffen in elektrischen und elektronischen Geräten sowie zur Abfallentsorgung".



Das Symbol mit dem durchgestrichenen Mülleimer  auf dem Gerät oder auf seiner Verpackung gibt an, dass das Produkt zum Ende seines Betriebslebens getrennt vom Hausmüll entsorgt werden muss. Der Benutzer muss das außer Betrieb genommene Gerät aus diesem Grunde entsprechenden Entsorgungsstellen für Elektro- und Elektronikmüll zuführen oder beim Kauf einer neuen, gleichwertigen Vorrichtung zurückgeben. Die geeignete Entsorgung über die Wertstofftrennung und die Zuführung des außer Betrieb genommenen Geräts in das Recycling, die Aufbereitung und die umweltgerechte Entsorgung tragen zur Vermeidung von möglichen negativen Auswirkungen auf die Umwelt und die menschliche Gesundheit bei und ermöglichen die Wiederverwendung der Materialien, aus denen das Gerät besteht. Die ungesetzliche Entsorgung des Produkts durch den Besitzer zieht die Verhängung von Verwaltungsstrafen gemäß der geltenden Gesetzgebung nach sich.

13 PROBLEMLÖSUNG

Verhalten	Ursachen	Abhilfen
Das Gerät schaltet sich nicht ein.	Das Gerät ist nicht an das Stromnetz angeschlossen. Der Schalter ON/OFF befindet sich in der Position "0".	Das Gerät an das Stromnetz anschließen. Den Schalter ON/OFF auf "1" verstellen.
Die Abtropfschale füllt sich, auch wenn kein Wasser abgelassen wird.	Manchmal lässt das Gerät automatisch Wasser in die Abtropfschale ab, um die Spülung der Systeme zu steuern und einen optimalen Betrieb des Geräts zu gewährleisten.	Dieser Vorgang ist völlig normal.
Das Gerät zeigt stets das rote Symbol  an.	Der Kaffeesatzbehälter wurde bei ausgeschaltetem Gerät entleert.	Der Kaffeesatzbehälter muss stets bei eingeschaltetem Gerät entleert werden. Abwarten, bis das Symbol  angezeigt wird, bevor der Behälter wieder eingesetzt wird.
Der Kaffee ist nicht heiß genug.	Die Tassen sind kalt. Die Temperatur des Getränks im Programm- menü ist auf NIEDRIG eingestellt.	Die Tassen mit heißem Wasser vorwärmen. Sicherstellen, dass die Temperatur im Programm- menü auf NORMAL oder HOCH ein- gestellt ist.
Der Kaffee hat wenig Crema (siehe Hinweis).	Die Kaffeemischung ist nicht geeignet, der Kaffee ist nicht röstfrisch oder das Kaffeepulver wurde zu grob gemahlen.	Die Kaffeemischung wechseln oder den Mahlgrad einstellen, wie im Kapitel "Einstellung Mahlwerk" beschrieben.
Das Gerät benötigt zu lange Aufwärmzeiten oder die ausgegebene Wassermenge ist nicht ausreichend.	Das Gerätesystem ist verkalkt.	Das Gerät entkalken.
Die Brühgruppe kann nicht herausgenommen werden.	Die Brühgruppe wurde falsch eingesetzt.	Das Gerät einschalten. Die Servicetür schließen. Die Brühgruppe kehrt automatisch in die Ausgangsposition zurück.
	Der Kaffeesatzbehälter ist eingesetzt.	Nehmen Sie den Kaffeesatzbehälter heraus, bevor Sie die Brühgruppe abnehmen.
Das Gerät führt den Mahlvorgang der Kaffeebohnen aus, aber es wird kein Kaffee ausgegeben (siehe Hinweis).	Wasser fehlt.	Den Wassertank auffüllen und das System entlüften (Kapitel "Erste Inbetriebnahme - Benutzung nach längerer Nichtbenutzung").
	Die Brühgruppe ist verschmutzt.	Die Brühgruppe reinigen (Kapitel "Wöchentliche Reinigung der Brühgruppe").
	Das System ist nicht entlüftet.	Das System entlüften (Kapitel "Erste Inbetriebnahme - Benutzung nach längerer Nichtbenutzung").
	Dies kann geschehen, wenn das Gerät automatisch die Portion einstellt.	Einige Tassen Kaffee ausgeben.
	Der Auslauf ist verschmutzt.	Den Auslauf reinigen.

Verhalten	Ursachen	Abhilfen
Der Kaffee ist zu wässrig (siehe Hinweis).	Dies kann geschehen, wenn das Gerät automatisch die Portion einstellt.	Einige Tassen Kaffee ausgeben.
Langsame Kaffeeausgabe (siehe Hinweis).	Der Kaffee ist zu fein gemahlen.	Die Kaffeemischung wechseln oder den Mahlgrad einstellen, wie im Kapitel "Einstellung Mahlwerk" beschrieben.
	Das System ist nicht entlüftet.	Das System entlüften (Kapitel "Erste Inbetriebnahme - Benutzung nach längerer Nichtbenutzung").
	Die Brühgruppe ist verschmutzt.	Die Brühgruppe reinigen (Kapitel "Wöchentliche Reinigung der Brühgruppe").
Der Kaffee tritt neben dem Auslauf aus.	Der Auslauf ist verstopft.	Den Auslauf und seine Ausgabeöffnungen reinigen.
Die aufgeschäumte Milch ist zu kalt.	Die Tassen sind kalt.	Die Tassen mit heißem Wasser vorwärmen.
Die Milch wird nicht aufgeschäumt oder wird nicht ausgegeben.	Der Cappuccinatore ist verschmutzt.	Den Cappuccinatore reinigen.
	Der Cappuccinatore ist nicht vollständig zusammgebaut.	Überprüfen, ob alle Bestandteile vorschriftsmäßig zusammgebaut wurden.
	Der verwendete Milchtyp eignet sich nicht für das Aufschäumen.	Die empfohlene Milchsorte verwenden.
Der Entkalkungszyklus kann nicht beendet werden.	Es wurde nicht genügend Wasser für die Spülung ausgegeben.	Die Taste ON/OFF drücken und die im Abschnitt "Unterbrechung des Entkalkungszyklus" beschriebenen Hinweise befolgen.

Hinweis: Diese Probleme stellen keine Störung dar, wenn die Kaffeemischung geändert wurde oder diese Störungen im Rahmen der ersten Installation auftreten.

Bitte wenden Sie sich für jedes nicht in der Tabelle aufgeführte Problem, oder wenn die empfohlenen Abhilfen das Problem nicht lösen, an unseren Callcenter.

03

- Rev.00 del 30-07-15



421946032141

DE

03

Der Hersteller behält sich das Recht vor, Änderungen jeder Art ohne Vorankündigung vorzunehmen.

